



Ceník Roto

Platný od 1. 3. 2023

5 důvodů pro Roto

Produkty Roto se vyrábí podle přísných německých standardů. Jsou konstruovány podle nejnovějších technologických postupů s důrazem na vysokou užitnost, komfortní ovládání a propracovaný design. Střešní okna a příslušenství Roto představují prvotřídní kvalitu v každém cenovém segmentu. Přesvědčí vás svými vynikajícími vlastnostmi, dlouhou životností a jednoduchou údržbou. Než produkty Roto opustí výrobní závod, jsou důkladně testovány. Prodej a montáž našich produktů necháváme provádět skutečné profesionály – obchodní partnery Roto a prověřené montážní firmy.



Kvalita výrobků

Značkové produkty Roto představují prvotřídní kvalitu v každém cenovém segmentu.

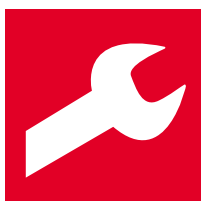

Jednoduchá montáž

Rychle, snadno a bezpečně. Z výroby předmontovaný zateplovací blok, napojení na parotěsnou fólii a montážní úhelníky.



Energetická efektivita

Vysoce kvalitní zasklení a zateplovací blok po celé výšce rámu zaručují vynikající tepelně-technické parametry.



Dlouhá životnost

Na Roto je spolehnutí. Prvotřídní materiály, precizní zpracování a vysoká odolnost se zárukou 15 let.



Krátké dodací lhůty

Rychlé a kompletní dodání zboží. Nejprodávanější produkty dodáme do 48 hodin od objednávky.

**Vážení zákazníci společnosti Roto,**

pozitivní zprávy ještě existují: Společně s Vámi jsme úspěšně zvládli překonat všechny překážky let minulých a jsme připraveni zvládnout také budoucí výzvy, a to díky úzkému a důvěryhodnému partnerství.

Roto investuje do partnerství...

Proto jsme ve společnosti Roto udělali mnoho: optimalizovali jsme struktury a procesy, abychom si zachovali schopnost dodávat zboží. Investovali jsme, abychom ve všech oblastech dodrželi prémiovou kvalitu. Ve smyslu našeho partnerství jsme akceptovali neobyčejně vysoké vícenáklady na materiál, energie a dlouhé dodavatelské řetězce, které jsme i přes úpravu cen nebyli schopni kompenzovat.

Tyto investice se vyplatily! Vaše odezva, a dokonce i jedno ocenění, nás utvrdily v tom, že budeme v této cestě pokračovat.

... a také do budoucnosti!

Stejně jako Vy jsme si i my vědomi toho, že jsou před námi i nadále těžké časy plné ekonomických a politických výzev. Rámcové podmínky jako inflace nebo nedostatek energie způsobují na trzích a u koncových zákazníků velkou nejistotu. Jsme si však vědomi také toho, že společně opět dokážeme vyjít z této situace silnější.

Společnost Roto i v budoucnu udělá vše pro to, aby dodržela své sliby vůči zákazníkům. Proto se i nadále můžete spolehnout na nespornou kvalitu, výrobky s jednoduchou montáží, vynikající služby a otevřenou a transparentní spolupráci.

Jsme připraveni!











Váš

Christoph Hugenberg

předseda představenstva, Roto Frank Dachsystem-Technologie





		Objednací kód	6	
		Přehled produktů	8	
		Přehled zasklení	10	
		Přehled rozměrů	12	
	Střešní okna Maßstab	Designo R4	kyvné okno	14
	Střešní okna Handwerk	Designo R4 E	kyvné okno na elektrický pohon	16
		Designo R7	výsuvně kyvné okno	18
	Střešní okna Meisterstück	RotoQ Q4	kyvné okno	20
		RotoQ Q4 E	kyvné okno na elektrický pohon	22
		Designo R6	kyvné okno	24
		Designo R6 E	kyvné okno na elektrický pohon	26
		Designo R8	výklopné/kyvné okno	28
		Designo i8	výklopné/kyvné okno na elektrický pohon	30
	Doplňková okna	Designo R3 D	tepelně-izolační výlez	32
		Designo R8 D	tepelně-izolační výlez	33
		Designo R1	fasádní napojení	34
		Designo R8 SA	bezpečnostní únikový výlez	35
		Designo R2	střešní světlík	36
		Designo R5	střešní okno pro odvod kouře	36
	Renovace	Výměna střešních oken		37
	Lemování	Lemování pro střešní okna Designo		44
		Lemování pro střešní okna RotoQ		52
		Vnitřní ostění		58
	Příslušenství	Venkovní doplňky		62
		Vnitřní doplňky		68
		Sít proti hmyzu		82
		Elektrické příslušenství		84
		Manuální příslušenství		86
		Typový štítek		87
		Technické informace		88
		Záruka		98
		Kontakty		99

Objednací kód

Pomocí 4 kroků ke správnému produktu.

A takto to funguje:

Vyberte si typ střešního okna, zasklení, velikost, variantu a máte hotovo!

Hledání toho správného produktu a jeho objednání tak bude rychlejší a bezpečnější.

Výběr produktu



Příklad:
střešní okno

R8 9P 074/140 K200

1

2

3

4



Vyžádejte si nyní více informací k objednacímu kódu a konzultačním podkladům:

www.rotostresniokna.cz/moje-ROTO



Pro rychlou a jednoduchou každodenní práci

Jednoduše vyhledejte na příslušné straně ceníku požadovaný objednávací kód, objednejte jako obvykle a máte hotovo.

trojsklo Premium R89P xxx/xxx K200											
Rozměr okna Vnější rozměr rámu střešního okna v cm (Š/V)											
Plast trojsklo Comfort											
R89G xxx/xxx K200	bez DPH	24 720	24 990	28 280	28 280	28 570	30 660	26 350	27 670	29 750	
	s DPH	29 911,20	30 237,90	34 218,80	34 218,80	34 569,70	37 098,60	31 883,50	33 480,70	35 997,50	
trojsklo Premium R89P xxx/xxx K200											
R89P xxx/xxx K200	bez DPH	30 140	30 480	34 430	34 430	34 820	37 340	31 550	33 720	36 280	
	s DPH	36 469,40	36 880,80	41 660,30	41 660,30	42 132,20	45 181,40	38 175,50	40 801,20	43 898,80	
trojsklo Acoustic											
R86E xxx/xxx K200	bez DPH	31 140	31 480	35 430	35 430	35 820	38 340	-	34 720	37 280	
	s DPH	37 679,40	38 090,80	42 870,30	42 870,30	43 342,20	46 391,40	-	42 011,20	45 108,80	

Příklad střešního okna

Okno

R 8

- R 7 - výsuvně kyvné
- R 8 - výklopné/kyvné
- i 8 - výklopné/kyvné
- Q 4 - kyvné

...

Zasklení

9 P

- 9 _ - trojsklo Standard
- 9 G - trojsklo Comfort
- 9 P - trojsklo Premium
- 3 P - trojsklo Premium

...

Rozměr š/v

0 7 4 / 1 4 0

- 0 5 4 / 0 7 8
- 0 7 4 / 1 1 8
- 0 9 4 / 1 4 0
- 0 6 6 / 0 9 8

...

Varianta

K 2 0 0

- K - plast bílý
- H - dřevo
- G - plast v dekoru zlatý dub
- ...
- 2 - oplechování hliník
- 4 - oplechování měď
- 6 - oplechování předzvětrály titaninek
- 8 - oplechování barva RAL
- 0 0 - manuální
- E _ - elektrické
- E F - elektrické na dálkové ovládání
- S F - solární na dálkové ovládání

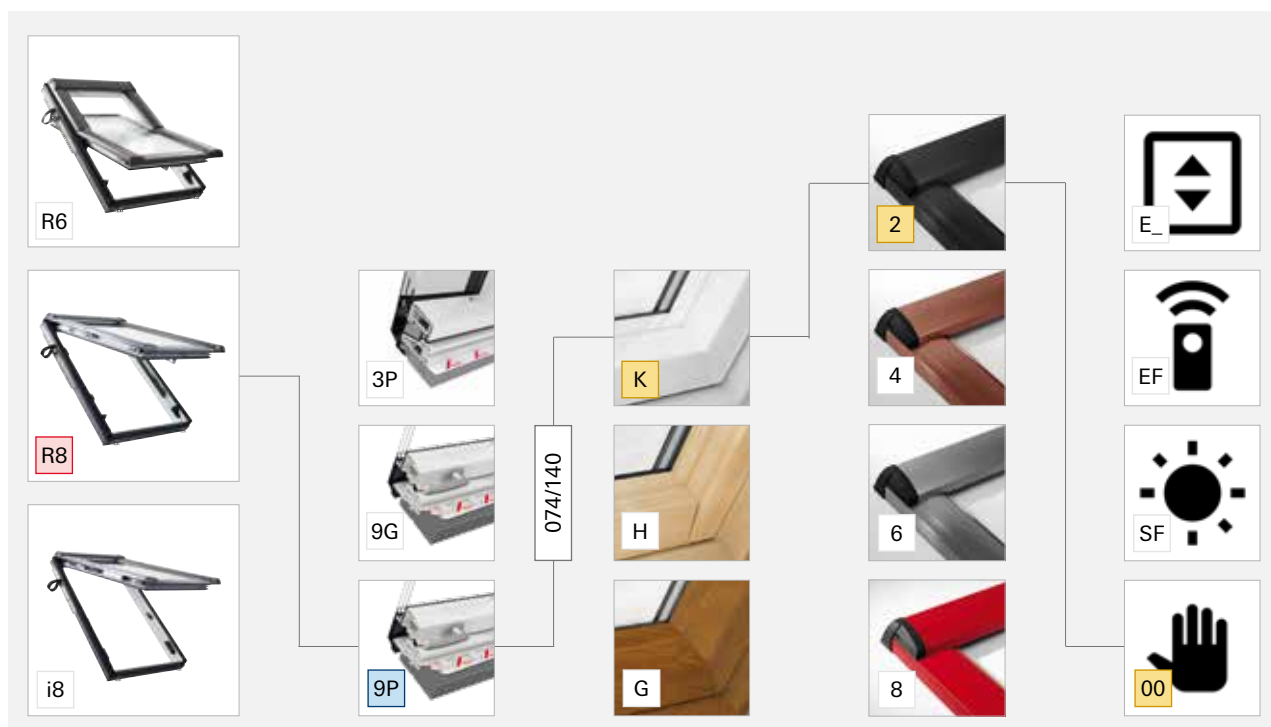

Maßstab

Základní řada oken určená zákazníkům, pro které nejsou prioritou tepelně-technické parametry.

Tato okna jsou tím pravým pro zákazníky, kteří sází na zkušenosti německých inženýrů, ale nekladou důraz na tepelně-technické parametry. Tento základní produkt obsahuje vše, co rozumíme pod pojmem Roto: prvotřídní kvalita za rozumnou cenu.

Handwerk

Zlatá střední cesta. Spolehlivé řešení pro každého zákazníka.

I tato střední třída střešních oken splňuje hodnoty Roto a nabízí vysokou kvalitu. Protože jsou střešní okna této třídy vyrobena s pomocí znalostí střešařských profesionálů, splňují veškeré požadavky zákazníků a jsou výrobkem pro každodenní prodej.



Název produktu	Designo R4 kyvné	Designo R4 kyvné	Designo R7 výsuvně kyvné
Obsluha	M klika dole	E EF SF stěnový přepínač dálkový ovladač	M klika dole
Materiál rámu			
Zasklení	dvojsklo trojsklo	dvojsklo trojsklo	trojsklo
Vnější zateplovací blok	✓	✓	
Plast v dekoru dřeva	borovice, zlatý dub	borovice, zlatý dub	
Tepelné parametry: U_w (W/m ² K)	1,1–1,3	1,1–1,3	1,0–1,1

M manuální **E** elektrické **EF** elektrické na dálkové ovládání **SF** solární na dálkové ovládání

Meisterstück

Prémiová okna šitá zákazníkům na míru s vynikajícími tepelně-technickými parametry.

Střešní okna této třídy jsou top produkty Roto ve svém vzhledu, funkčnosti a tepelně-technických parametrech. Nabízí největší výběr modelů, variant zasklení, velikostí a materiálů. Tato střešní okna jsou výborně zpracovaná a jsou hodnocena nejlepšími známkami v oblasti energetické účinnosti. Jsou vhodná i do nízkoenergetických a pasivních domů. Proto přesvědčí i nejnáročnějšího zákazníka. Samozřejmě zůstávají věrná hodnotám Roto: prvotřídní kvalita, jednoduchá montáž a dlouhá životnost.



Designo R6	Designo R8	Designo i8	RotoQ
kyvné	výklopné/kyvné	výklopné/kyvné	kyvné
M E EF SF	M	EF	M E EF SF
klika dole stěnový přepínač dálkový ovladač	klika dole	stěnový přepínač dálkový ovladač	madlo nahoře stěnový přepínač dálkový ovladač
trojsklo			dvojsklo trojsklo
✓			
borovice, zlatý dub, ořech			✗
0,86–1,0			0,77–1,1

Přehled zasklení

Přehled zasklení Designo a RotoQ*

Typy zasklení	dvojsklo Standard	dvojsklo Comfort
Požadavek	Základní Jednoduše dobré – vnější tvrzené sklo odolné vůči rozbití kroupami.	Bezpečné Díky vnitřnímu vrstvenému sklu je bydlení pod střechou bezpečnější.
Tepelná izolace Teplo zůstává uvnitř, zima venku	★	★
Zvuková izolace Hluk zůstává venku	★	★
Ochrana proti přehřívání Teplo neproniká do interiéru	★	★

Produktová řada	Designo	RotoQ	RotoQ
Značení zasklení	5 (R4)	2S (Q4)	2C (Q4)
Součinitel prostupu tepla celého okna U_w (W/m ² K)	1,3	1,1	1,1
Součinitel prostupu tepla zasklení U_g (W/m ² K)	1,0		1,0
Celkový činitel prostupu sluneční energie g (%)	52		51
Zvuková izolace R_w (dB/trída)	32/2	33/2	37/3
Složení skel ESG bezpečnostní tvrzené TVG tepelně zpevněné VSG bezpečnostní vrstvené Float vnitřní plavené	<ul style="list-style-type: none"> ■ ESG ■ Float 		<ul style="list-style-type: none"> ■ ESG ■ VSG
Ochranná vrstva			
Vhodné pro pasivní domy			

★★★ Doporučení Roto na základě požadavku

Pro každý
požadavek
správné
zasklení

trojsklo Standard	trojsklo Comfort	trojsklo Premium	trojsklo Acoustic
Výhodné Lepší parametry a výhodná cena.	Komfortní Spolehlivé řešení pro každého.	Pasivní Správná volba pro energetickou úsporu.	Protihlukové Klidná domácnost díky výrazné redukci prostupu hluku.
★	★★	★★★ Tip	★★
★	★★	★★	★★★ Tip
★★	★★	★★	★★★

Designo	Designo		RotoQ	Designo	RotoQ	Designo	RotoQ
9 (R4/R7)	9C (R7)	9G (R6/R8)	3C (Q4)	9P (R6/R8)	3P (Q4)	6E (R6/R8)	3A (Q4)
1,1	1,0	0,99	0,9	0,86	0,77	1,0	0,85
0,7	0,6	0,8	0,7	0,6	0,5	0,7	0,6
47	40	41	47	38		38	37
33/2	33/2	39/3	38/3	37/3	38/3	43/4	44/4
<ul style="list-style-type: none"> ■ ESG ■ TVG ■ Float 	<ul style="list-style-type: none"> ■ ESG ■ TVG ■ Float 	<ul style="list-style-type: none"> ■ ESG ■ TVG ■ VSG 	<ul style="list-style-type: none"> ■ ESG ■ ESG ■ VSG 	<ul style="list-style-type: none"> ■ ESG ■ TVG ■ VSG 	<ul style="list-style-type: none"> ■ VSG ■ ESG ■ VSG 	<ul style="list-style-type: none"> ■ VSG ■ ESG ■ VSG 	
				Anti-Tau			
			✓	✓			✓

* Platné pro plastová manuální střešní okna ve standardních rozměrech. Kompletní přehled všech zasklení najdete na str. 92–97.

Rozměrová řada střešních oken Designo

	054/xxx	060/xxx	065/xxx	074/xxx	094/xxx	114/xxx	134/xxx	cm
xxx/060		R4 H						
xxx/078	R8 R7 R6 E ** R4 R4 E_			R6** R6 E_ ** R8	R6* R6 E_ ** R8*	R6** R6 E_ **	R6** R6 E_ **	
xxx/098	R8 R7 R6 E ** R4 R4 E_ R3 D	R8 R7 R6 R6 E_ **	R8 R7 R6 R6 E_ ** R4 R4 E_ R3 D	R8 R7 R6 R6 E_ ** R4 R4 E_ R3 D	R8** R7 R6 R6 E_ ** R3 D H R4 R4 E_	R8 K R7 R6 R6 E_ ** R4 R4 E_	R8 K R8* R6 R6 E_ **	
xxx/118	R8 R7 R6 R6 E_ ** R4 R4 E_	R8 R7 R6 R6 E_ ** R4 R4 E_ R8 D R3 D	R8 R7 R6 R6 E_ ** R4 R4 E_	R8 R7 R6 R6 E_ ** R4 R4 E_	R8 R7 R6** R6 E_ ** R4 R4 E_	R8 R7 R6 R6 E_ ** R5 RW R4 R4 E_		
xxx/140		R8 R7 R6 R6 E_ ** R5 RW R4 R4 E_	R8 i8 EF R8 SA R7 R6 R6 E_ ** R4 R4 E_	R8 i8 EF R7 R6 R6 E_ ** R5 RW R4 R4 E_	R8 i8 EF R7 R6 R6 E_ ** R5 RW R4 R4 E_	R8 i8 EF R8 SA R7 R6 R6 E_ ** R5 RW R4 R4 E_	R8** i8 EF R6 R6 E_ **	
xxx/160		R7	R8** i8 EF R7 R6** R6 E_ **	R8** i8 EF R6* R6 E_ **	R8** i8 EF R8 SA	R8** i8 EF R8 SA	i8 EF R8 K*	
xxx/180		R8 K*	R8 K* i8 EF	R8 K* i8 EF	R8 K* i8 EF	i8 EF		

* není zasklení 9G, 9P, 6E

** není zasklení 6E

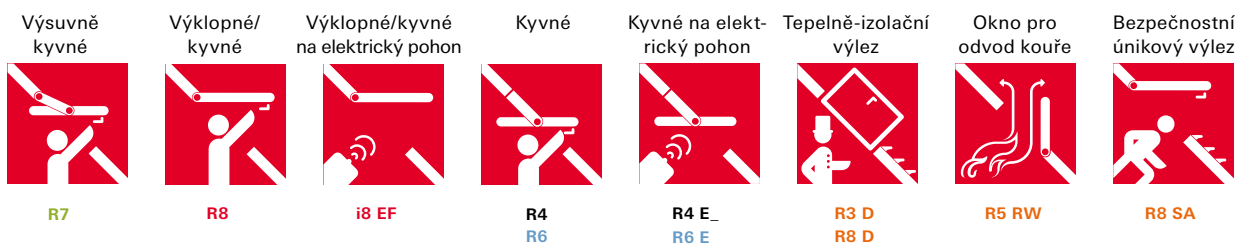

Rozměrová řada střešních oken RotoQ

	055/xxx	060/xxx	066/xxx	078/xxx	094/xxx	114/xxx	134/xxx	cm
xxx/060		Q4** Q4 E_ H**						
xxx/078	Q4 Q4 E_			Q4 Q4 E_	Q4 Q4 E_	Q4 Q4 E_	Q4* Q4 E_*	
xxx/098	Q4 Q4 E_		Q4 Q4 E_	Q4 Q4 E_	Q4 Q4 E_	Q4 Q4 E_	Q4* Q4 E_*	
xxx/118	Q4 Q4 E_		Q4 Q4 E_	Q4 Q4 E_	Q4 Q4 E_	Q4 Q4 E_	Q4* Q4 E_*	
xxx/140			Q4 Q4 E_	Q4 Q4 E_	Q4 Q4 E_	Q4 Q4 E_	Q4* Q4 E_*	
xxx/160				Q4 Q4 E_	Q4 Q4 E_	Q4* Q4 E_*	Q4* Q4 E_*	
xxx/180				Q4* Q4 E_*	Q4* Q4 E_*	Q4* Q4 E_*		

*není zasklení 3A

**pouze v zasklení 2C a 3C



Designo R4 plast, dřevo

Kyvné okno



Popis

- + kyvný způsob otevírání – pant ve středu rámu
- + vhodné pro umístění vysoko nad podlahou
- + klika na spodní hraně křídla pro pohodlné ovládání
- + nastavitelný pant pro dodatečné seřízení křídla vůči rámu
- + bezpečnostní mycí poloha
- + spárové přivětrávání

Rozměr okna

Vnější rozměr rámu
střešního okna v cm (Š/V)

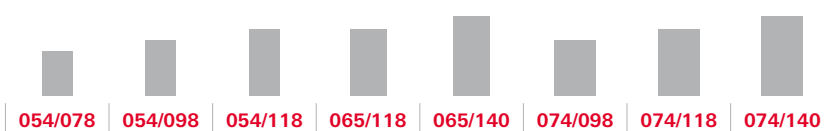

Plast

dvojsklo Standard

R45_ xxx/xxx K200	bez DPH	11 060	11 520	12 090	12 570	13 370	12 560	13 120	13 930
	s DPH	13 382,60	13 939,20	14 628,90	15 209,70	16 177,70	15 197,60	15 875,20	16 855,30

trojsklo Standard

R49_ xxx/xxx K200	bez DPH	11 440	12 010	12 320	13 000	13 930	13 110	13 800	14 670
	s DPH	13 842,40	14 532,10	14 907,20	15 730,00	16 855,30	15 863,10	16 698,00	17 750,70

Dřevo

dvojsklo Standard

R45_ xxx/xxx H200	bez DPH	9 160	9 810	10 270	10 700	11 350	10 700	11 160	11 880
	s DPH	11 083,60	11 870,10	12 426,70	12 947,00	13 733,50	12 947,00	13 503,60	14 374,80

trojsklo Standard

R49_ xxx/xxx H200	bez DPH	9 410	10 120	10 330	10 940	11 740	11 060	11 590	12 340
	s DPH	11 386,10	12 245,20	12 499,30	13 237,40	14 205,40	13 382,60	14 023,90	14 931,40



Možnost kombinace s:

- + vnitřními a venkovními stínícími doplňky
- + vnitřním ostěním



Technické parametry

Zasklení	U_w okna (W/m ² K)	U_g skla (W/m ² K)	R_w (dB)
	součinitel prostupu tepla celého okna	součinitel prostupu tepla zasklení	hlukový útlum
dvojsklo Standard (5)	1,3	1,0	32 plast 33 dřevo
trojsklo Standard (9)	1,1	0,7	33

Veškeré technické parametry najdete na str. 92–93.

Příplatky

Plastový profil v dekoru	borovice	R4xx xxx/xxx P200	1 000
	zlatý dub	R4xx xxx/xxx G200	
Dřevěný profil	bílý lak	R4xx xxx/xxx W200	2 500
Oplechování okna	měď	R4xx xxx/xxx x400	2 900
	předzvětralý titan-zinek	R4xx xxx/xxx x600	
	barva RAL	R4xx xxx/xxx x800	
Bez zateplovacího bloku			- 1 000
Uzamykatelná klika (předmontovaná z výroby)			280

Plastový profil v dekoru



Zlatý dub G



Borovice P

094/098	094/118	094/140	114/098	114/118	114/140
----------------	----------------	----------------	----------------	----------------	----------------

-	14 040	14 710	12 560	14 660	15 300
-	16 988,40	17 799,10	15 197,60	17 738,60	18 513,00

14 350	15 020	16 060	15 540	16 590	17 930
17 363,50	18 174,20	19 432,60	18 803,40	20 073,90	21 695,30

11 630	12 600	13 260	12 570	13 260	14 720
14 072,30	15 246,00	16 044,60	15 209,70	16 044,60	17 811,20

11 970	13 150	13 790	13 470	14 020	15 200
14 483,70	15 911,50	16 685,90	16 298,70	16 964,20	18 392,00



V nabídce také s dvojsklem 8. Ceny na vyžádání.
Střešní okna řady R4 a R7 lze kombinovat pouze mezi sebou.

Designo R4 plast, dřevo

Kyvné okno na elektrický pohon



Popis

- + řídicí jednotka a motorový pohon integrovaný přímo do střešního okna
- + ovládání stěnovým přepínačem (provedení E) nebo dálkovým ovladačem (provedení EF, SF)
- + dešťový senzor pro bezpečné automatické zavření
- + možnost připojení k řídicí jednotce venkovní elektrické rolety i vnitřního stínícího doplňku
- + nastavitelný pant pro dodatečné seřízení křídla vůči rámu

Rozměr okna

Vnější rozměr rámu střešního okna v cm (Š/V)

	054/078	054/098	054/118	065/118	065/140	074/098	074/118	074/140	

Plast

dvojsklo Standard

R45_ xxx/xxx K2E_	bez DPH	20 960	21 420	21 990	22 470	23 270	22 460	23 020	23 830
	s DPH	25 361,60	25 918,20	26 607,90	27 188,70	28 156,70	27 176,60	27 854,20	28 834,30

trojsklo Standard

R49_ xxx/xxx K2E_	bez DPH	21 340	21 910	22 220	22 900	23 830	23 010	23 700	24 570
	s DPH	25 821,40	26 511,10	26 886,20	27 709,00	28 834,30	27 842,10	28 677,00	29 729,70

Dřevo

dvojsklo Standard

R45_ xxx/xxx H2E_	bez DPH	19 060	19 710	20 170	20 600	21 250	20 600	21 060	21 780
	s DPH	23 062,60	23 849,10	24 405,70	24 926,00	25 712,50	24 926,00	25 482,60	26 353,80

trojsklo Standard

R49_ xxx/xxx H2E_	bez DPH	19 310	20 020	20 230	20 840	21 640	20 960	21 490	22 240
	s DPH	23 365,10	24 224,20	24 478,30	25 216,40	26 184,40	25 361,60	26 002,90	26 910,40



Možnost kombinace s:

- + vnitřními a venkovními stínícími doplňky
- + vnitřním ostěním



Technické parametry

Zasklení	U_w okna (W/m ² K)	U_g skla (W/m ² K)	R_w (dB)
	součinitel prostupu tepla celého okna	součinitel prostupu tepla zasklení	hlukový útlum
dvojsklo Standard (5)	1,3	1,0	32 plast 33 dřevo
trojsklo Standard (9)	1,1	0,7	32

Veškeré technické parametry najdete na str. 92–93.

Příplatky

Plastový profil v dekore	borovice	R4xx xxx/xxx P2E ₋	1 000
	zlatý dub	R4xx xxx/xxx G2E ₋	
Dřevěný profil	bílý lak	R4xx xxx/xxx W2E ₋	2 500
Oplechování okna	měď	R4xx xxx/xxx x4E ₋	2 900
	předzvětralý titan-zinek	R4xx xxx/xxx x6E ₋	
	barva RAL	R4xx xxx/xxx x8E ₋	
Ovládání	na dálkové ovládání	R4xx xxx/xxx x2EF	1 500
	na dálkové ovládání se solárním pohonem	R4xx xxx/xxx x2SF	4 100
Ovladače	Ovladače je nutné zakoupit zvlášť. Kompletní nabídku najdete na str. 84.		

Plastový profil v dekore



Zlatý dub G



Borovice P

094/098	094/118	094/140	114/098	114/118	114/140
-	23 940	24 610	-	24 560	25 200
-	28 967,40	29 778,10	-	29 717,60	30 492,00

24 250	24 920	25 960	25 440	26 490	27 830
29 342,50	30 153,20	31 411,60	30 782,40	32 052,90	33 674,30

-	22 500	23 160	-	23 160	24 620
-	27 225,00	28 023,60	-	28 023,60	29 790,20

21 870	23 050	23 690	23 370	23 920	25 100
26 462,70	27 890,50	28 664,90	28 277,70	28 943,20	30 371,00



V nabídce také s dvojsklem 8. Ceny na vyžádání.
Střešní okna řady R4 a R7 lze kombinovat pouze mezi sebou.

Designo R7 plast, dřevo

Výsuvně kyvné okno



Popis

- + výsuvně kyvný způsob otevírání
- + pant v horní čtvrtině rámu
- + vhodné pro umístění níže nad podlahou – křídlo téměř nezasahuje do interiéru
- + klika na spodní hraně křídla
- + nastavitelný pant pro dodatečné seřízení křídla vůči rámu
- + bezpečnostní mycí poloha
- + spárové přivětrávání

Novinka

- + dostupné také v šíři 078/xxx
- + nová šíře vhodná k výměně oken jiných výrobců bez nutnosti změny velikosti stavebního otvoru
- + více informací k výměně střešních oken na str. 37.

Rozměr okna

Vnější rozměr rámu střešního okna v cm (Š/V)



Plast

trojsklo Standard

R79_ xxx/xxx K200	bez DPH	12 230	12 830	13 140	13 140	13 880	14 880	16 950	14 000
	s DPH	14 798,30	15 524,30	15 899,40	15 899,40	16 794,80	18 004,80	20 509,50	16 940,00

trojsklo Comfort

R79C xxx/xxx K200	bez DPH	13 420	14 990	15 760	15 760	16 550	17 950	20 120	16 210
	s DPH	16 238,20	18 137,90	19 069,60	19 069,60	20 025,50	21 719,50	24 345,20	19 614,10

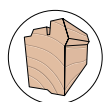

Dřevo

trojsklo Standard

R79_ xxx/xxx H200	bez DPH	10 080	10 840	11 090	11 090	11 710	12 550	14 510	11 830
	s DPH	12 196,80	13 116,40	13 418,90	13 418,90	14 169,10	15 185,50	17 557,10	14 314,30

trojsklo Comfort

R79C xxx/xxx H200	bez DPH	10 960	11 670	11 670	12 950	13 520	14 670	16 430	13 240
	s DPH	13 261,60	14 120,70	14 120,70	15 669,50	16 359,20	17 750,70	19 880,30	16 020,40



Možnost kombinace s:

- + vnitřními a venkovními stínícími doplňky
- + vnitřním ostěním



Technické parametry

Zasklení	U_w okna (W/m ² K)	U_g skla (W/m ² K)	R_w (dB)
	součinitel prostupu tepla celého okna	součinitel prostupu tepla zasklení	hlukový útlum
trojsklo Standard (9)	1,1	0,7	33
trojsklo Comfort (9C)	1,0	0,6	33

Veškeré technické parametry najdete na str. 92–93.

Příplatky

Plastový profil v dekoru	borovice	R7xx xxx/xxx P200	1 000
	zlatý dub	R7xx xxx/xxx G200	
Dřevěný profil	bílý lak	R7xx xxx/xxx W200	2 500
Oplechování okna	měď	R7xx xxx/xxx x400	2 900
	předzvětralý titanžinek	R7xx xxx/xxx x600	
	barva RAL	R7xx xxx/xxx x800	
Uzamykatelná klika (předmontovaná z výroby)			280

Plastový profil v dekoru



Zlatý dub G



Borovice P

	074/118	074/140	074/160	094/098	094/118	094/140	114/098	114/118	114/140
	14 540	15 490	18 170	15 370	16 050	17 140	16 580	17 720	19 160
	17 593,40	18 742,90	21 985,70	18 597,70	19 420,50	20 739,40	20 061,80	21 441,20	23 183,60
	17 420	18 640	21 590	18 020	19 900	21 780	20 200	22 030	23 860
	21 078,20	22 554,40	26 123,90	21 804,20	24 079,00	26 353,80	24 442,00	26 656,30	28 870,60
	12 320	13 060	15 310	14 700	14 080	14 740	14 320	14 990	16 270
	14 907,20	15 802,60	18 525,10	17 787,00	17 036,80	17 835,40	17 327,20	18 137,90	19 686,70
	14 230	15 230	17 650	15 230	16 660	17 790	17 220	17 650	19 510
	17 218,30	18 428,30	21 356,50	18 428,30	20 158,60	21 525,90	20 836,20	21 356,50	23 607,10



Střešní okna řady R4 a R7 lze kombinovat pouze mezi sebou.

RotoQ plast, dřevo

Kyvné okno



Popis

- + kyvný způsob otevírání – pant ve středu rámu
- + jednoduchá, bezpečná a rychlá montáž díky klik systému
- + madlo na horní hraně křídla pro pohodlné ovládání
- + nastavitelný pant pro dodatečné seřízení křídla vůči rámu
- + bezpečnostní mycí poloha
- + spárové přivětrávání

Rozměr okna

Vnější rozměr rámu
střešního okna v cm (Š/V)

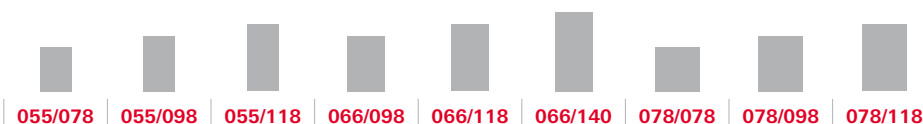

Plast

dvojsklo Standard

Q42S xxx/xxx K200	bez DPH	13 180	14 030	14 950	15 070	16 250	17 590	14 710	15 910	17 090
	s DPH	15947,80	16976,30	18089,50	18234,70	19662,50	21283,90	17799,10	19251,10	20678,90

dvojsklo Comfort

Q42C xxx/xxx K200	bez DPH	14 130	15 060	16 010	16 110	17 410	18 890	15 780	17 050	18 330
	s DPH	17097,30	18222,60	19372,10	19493,10	21066,10	22856,90	19093,80	20630,50	22179,30

trojsklo Comfort

Q43C xxx/xxx K200	bez DPH	17 150	18 250	20 260	20 260	21 140	22 920	19 390	20 680	22 250
	s DPH	20751,50	22082,50	24514,60	24514,60	25579,40	27733,20	23461,90	25022,80	26922,50

trojsklo Premium

Q43P xxx/xxx K200	bez DPH	21 380	22 760	25 250	25 250	26 350	28 600	24 180	25 820	27 750
	s DPH	25869,80	27539,60	30552,50	30552,50	31883,50	34606,00	29257,80	31242,20	33577,50

Dřevo

dvojsklo Standard

Q42S xxx/xxx H200	bez DPH	10 010	10 650	11 830	11 830	12 360	13 400	11 820	12 070	13 040
	s DPH	12112,10	12 886,50	14 314,30	14 314,30	14 955,60	16 214,00	14 302,20	14 604,70	15 778,40

dvojsklo Comfort

Q42C xxx/xxx H200	bez DPH	11 680	13 230	14 720	14 720	15 380	16 670	14 710	15 010	16 170
	s DPH	14 132,80	16 008,30	17 811,20	17 811,20	18 609,80	20 170,70	17 799,10	18 162,10	19 565,70

trojsklo Comfort

Q43C xxx/xxx H200	bez DPH	15 170	16 150	17 930	17 930	18 710	20 290	17 540	18 330	19 690
	s DPH	18 355,70	19 541,50	21 695,30	21 695,30	22 639,10	24 550,90	21 223,40	22 179,30	23 824,90

trojsklo Premium

Q43P xxx/xxx H200	bez DPH	21 340	21 960	23 120	23 860	24 380	25 370	24 880	25 180	26 090
	s DPH	25 821,40	26 571,60	27 975,20	28 870,60	29 499,80	30 697,70	30 104,80	30 467,80	31 568,90



Možnost kombinace s:

- + vnitřními a venkovními stínícími doplňky
- + vnitřním ostěním



Technické parametry

Zasklení	U _w okna (W/m ² K)	U _g skla (W/m ² K)	R _w (dB)
	součinitel prostupu tepla celého okna	součinitel prostupu tepla zasklení	hlukový útlum
dvojsklo Standard (2S)	1,1	1,0	33
dvojsklo Comfort (2C)	1,1	1,0	37
trojsklo Comfort (3C)	0,9	0,7	38
trojsklo Premium (3P)	0,77	0,5	38
trojsklo Acoustic (3A)	0,85 plast 0,84 dřevo	0,6	44 plast 42 dřevo

Veškeré technické parametry najdete na str. 96–97.

Příplatky

Dřevěný profil	bílý lak	Q4xx xxx/xxx W200	2 500
Oplechování okna	měď	Q4xx xxx/xxx x400	2 900
	předzvětralý titanizinek	Q4xx xxx/xxx x600	
	barva RAL	Q4xx xxx/xxx x800	
Zasklení *	dvojsklo Ornament	Q420 xxx/xxx x200	700
	trojsklo Ornament	Q430 xxx/xxx x200	700
	trojsklo Acoustic	Q43A xxx/xxx x200	1 000

* Přičítá se k cenám (bez DPH):
 20 = příplatek + Q42C
 30 = příplatek + Q43C
 3A = příplatek + Q43P

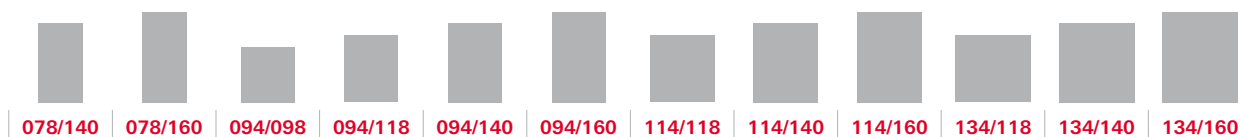

Střešní okna řady RotoQ lze kombinovat pouze mezi sebou.

RotoQ plast, dřevo

Kyvné okno na elektrický pohon



Popis

- + řídicí jednotka a motorový pohon integrovaný přímo do střešního okna
- + ovládání stěnovým přepínačem (provedení E) nebo dálkovým ovladačem (provedení EF, SF)
- + dešťový senzor pro bezpečné automatické zavření
- + jednoduchá, bezpečná a rychlá montáž díky klik systému
- + možnost elektrického a současně i manuálního ovládání – madlo na horní hraně křídla
- + možnost připojení k řídicí jednotce venkovní elektrické rolety i vnitřního stínicího doplňku
- + nastavitelný pant pro dodatečné seřízení křídla vůči rámu
- + bezpečnostní mycí poloha

Rozměr okna

Vnější rozměr rámu střešního okna v cm (Š/V)

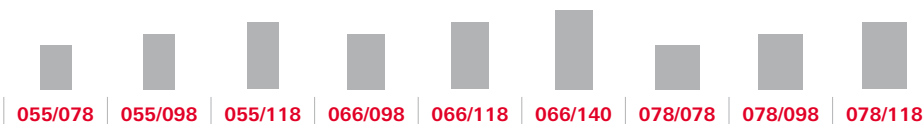

Plast

dvojsklo Standard

Q42S xxx/xxx K2E_	bez DPH	23 080	23 930	24 850	24 970	26 150	27 490	24 610	25 810	26 990
	s DPH	27 926,80	28 955,30	30 068,50	30 213,70	31 641,50	33 262,90	29 778,10	31 230,10	32 657,90

dvojsklo Comfort

Q42C xxx/xxx K2E_	bez DPH	24 030	24 960	25 910	26 010	27 310	28 790	25 680	26 950	28 230
	s DPH	29 076,30	30 201,60	31 351,10	31 472,10	33 045,10	34 835,90	31 072,80	32 609,50	34 158,30

trojsklo Comfort

Q43C xxx/xxx K2E_	bez DPH	27 050	28 150	30 160	30 160	31 040	32 820	29 290	30 580	32 150
	s DPH	32 730,50	34 061,50	36 493,60	36 493,60	37 558,40	39 712,20	35 440,90	37 001,80	38 901,50

trojsklo Premium

Q43P xxx/xxx K2E_	bez DPH	31 280	32 660	35 150	35 150	36 250	38 500	34 080	35 720	37 650
	s DPH	37 848,80	39 518,60	42 531,50	42 531,50	43 862,50	46 585,00	41 236,80	43 221,20	45 556,50

Dřevo

dvojsklo Standard

Q42S xxx/xxx H2E_	bez DPH	19 910	20 550	21 730	21 730	22 260	23 300	21 720	21 970	22 940
	s DPH	24 091,10	24 865,50	26 293,30	26 293,30	26 934,60	28 193,00	26 281,20	26 583,70	27 757,40

dvojsklo Comfort

Q42C xxx/xxx H2E_	bez DPH	21 580	23 130	24 620	24 620	25 280	26 570	24 610	24 910	26 070
	s DPH	26 111,80	27 987,30	29 790,20	29 790,20	30 588,80	32 149,70	29 778,10	30 141,10	31 544,70

trojsklo Comfort

Q43C xxx/xxx H2E_	bez DPH	25 070	26 050	27 830	27 830	28 610	30 190	27 440	28 230	29 590
	s DPH	30 334,70	31 520,50	33 674,30	33 674,30	34 618,10	36 529,90	33 202,40	34 158,30	35 803,90

trojsklo Premium

Q43P xxx/xxx H2E_	bez DPH	31 240	31 860	33 020	33 760	34 280	35 270	34 780	35 080	35 990
	s DPH	37 800,40	38 550,60	39 954,20	40 849,60	41 478,80	42 676,70	42 083,80	42 446,80	43 547,90



Možnost kombinace s:

- + vnitřními a venkovními stínicími doplňky
- + vnitřním ostěním



Technické parametry

Zasklení	U_w okna (W/m ² K)	U_g skla (W/m ² K)	R_w (dB)
	součinitel prostupu tepla celého okna	součinitel prostupu tepla zasklení	hlukový útlum
dvojsklo Standard (2S)	1,1	1,0	33
dvojsklo Comfort (2C)	1,1	1,0	37
trojsklo Comfort (3C)	0,9	0,7	38
trojsklo Premium (3P)	0,77	0,5	38
trojsklo Acoustic (3A)	0,85 plast 0,84 dřevo	0,6	44 plast 42 dřevo

Veškeré technické parametry najdete na str. 96–97.

Příplatky

Dřevěný profil	bílý lak	Q4xx xxx/xxx W2E_	2 500
Oplechování okna	měď	Q4xx xxx/xxx x4E_	2 900
	předzvětralý titanizinek	Q4xx xxx/xxx x6E_	
	barva RAL	Q4xx xxx/xxx x8E_	
Zasklení *	dvojsklo Ornament	Q42O xxx/xxx x2E_	700
	trojsklo Ornament	Q43O xxx/xxx x2E_	700
	trojsklo Acoustic	Q43A xxx/xxx x2E_	1 000
Ovládání	na dálkové ovládání	Q4xx xxx/xxx x2EF	1 500
	na dálkové ovládání se solárním pohonem	Q4xx xxx/xxx x2SF	4 100
Ovladače	Ovladače je nutné zakoupit zvlášť. Kompletní nabídku najdete na str. 84.		

* Přičítá se k cenám (bez DPH):
2O = příplatek + Q42C
3O = příplatek + Q43C
3A = příplatek + Q43P



28 200	31 100	27 460	29 170	31 280	32 930	31 340	33 340	36 020	33 680	36 480	-
34 122,00	37 631,00	33 226,60	35 295,70	37 848,80	39 845,30	37 921,40	40 341,40	43 584,20	40 752,80	44 140,80	-
29 510	32 620	28 700	30 540	32 840	34 550	32 850	35 010	37 830	35 350	38 330	41 250
35 707,10	39 470,20	34 727,00	36 953,40	39 736,40	41 805,50	39 748,50	42 362,10	45 774,30	42 773,50	46 379,30	49 912,50
33 710	37 470	32 890	35 930	37 710	39 930	37 470	40 370	43 760	41 260	44 140	44 890
40 789,10	45 338,70	39 796,90	43 475,30	45 629,10	48 315,30	45 338,70	48 847,70	52 949,60	49 924,60	53 409,40	54 316,90
39 590	44 310	38 590	42 370	44 570	47 370	44 310	47 930	52 130	48 440	52 840	53 760
47 903,90	53 615,10	46 693,90	51 267,70	53 929,70	57 317,70	53 615,10	57 995,30	63 077,30	58 612,40	63 936,40	65 049,60
23 800	26 050	25 020	25 980	27 050	28 020	26 030	27 680	29 910	29 910	32 360	-
28 798,00	31 520,50	30 274,20	31 435,80	32 730,50	33 904,20	31 496,30	33 492,80	36 191,10	36 191,10	39 155,60	-
27 190	29 960	28 700	28 830	30 090	31 720	29 960	32 030	34 810	32 690	34 810	37 840
32 899,90	36 251,60	34 727,00	34 884,30	36 408,90	38 381,20	36 251,60	38 756,30	42 120,10	39 554,90	42 120,10	45 786,40
30 960	34 310	30 760	32 940	34 490	36 460	34 310	36 860	40 090	37 660	40 210	40 450
37 461,60	41 515,10	37 219,60	39 857,40	41 732,90	44 116,60	41 515,10	44 600,60	48 508,90	45 568,60	48 654,10	48 944,50
36 820	38 990	38 620	40 000	40 980	42 270	42 590	44 220	45 850	50 000	51 020	51 190
44 552,20	47 177,90	46 730,20	48 400,00	49 585,80	51 146,70	51 533,90	53 506,20	55 478,50	60 500,00	61 734,20	61 939,90



Střešní okna řady RotoQ lze kombinovat pouze mezi sebou.

Designo R6 plast, dřevo

Kyvné okno



Popis

- + kyvný způsob otevírání – pant ve středu rámu
- + klika na spodní hraně křídla
- + rám zapuštěný do roviny střešní krytiny
- + celoobvodové kování
- + nastavitelný pant pro dodatečné seřízení křídla vůči rámu
- + bezpečnostní mycí poloha
- + spárové přivětrávání
- + elegantní design

Poznámka

- + ve sklonu střechy 15° až 30° nemusí u oken R6 v trojskle při otevření docházet k fixaci v požadované poloze

Rozměr okna

Vnější rozměr rámu
střešního okna v cm (Š/V)

	054/078	054/098	054/118	065/098	065/118	065/140	074/078	074/098	074/118



Plast

trojsklo Comfort

R69G xxx/xxx K200	bez DPH	17 500	18 380	20 120	20 120	21 020	22 780	19 670	20 600	22 300
	s DPH	21 175,00	22 239,80	24 345,20	24 345,20	25 434,20	27 563,80	23 800,70	24 926,00	26 983,00

trojsklo Premium

R69P xxx/xxx K200	bez DPH	21 550	22 960	25 490	25 490	26 600	28 830	25 490	26 050	27 350
	s DPH	26 075,50	27 781,60	30 842,90	30 842,90	32 186,00	34 884,30	30 842,90	31 520,50	33 093,50

trojsklo Acoustic

R66E xxx/xxx K200	bez DPH	22 550	23 960	26 490	26 490	27 600	29 830	-	27 050	28 350
	s DPH	27 285,50	28 991,60	32 052,90	32 052,90	33 396,00	36 094,30	-	32 730,50	34 303,50



Dřevo

trojsklo Comfort

R69G xxx/xxx H200	bez DPH	15 820	16 840	18 710	18 710	19 520	21 140	18 800	19 100	20 520
	s DPH	19 142,20	20 376,40	22 639,10	22 639,10	23 619,20	25 579,40	22 748,00	23 111,00	24 829,20

trojsklo Premium

R69P xxx/xxx H200	bez DPH	20 190	21 540	23 030	23 870	24 920	27 010	21 540	24 390	26 240
	s DPH	24 429,90	26 063,40	27 866,30	28 882,70	30 153,20	32 682,10	26 063,40	29 511,90	31 750,40

trojsklo Acoustic

R66E xxx/xxx H200	bez DPH	21 190	22 540	24 030	24 870	25 920	28 010	-	25 390	27 240
	s DPH	25 639,90	27 273,40	29 076,30	30 092,70	31 363,20	33 892,10	-	30 721,90	32 960,40



Možnost kombinace s:

- + vnitřními a venkovními stínícími doplňky
- + vnitřním ostěním



Technické parametry

Zasklení	U_w okna (W/m ² K)	U_g skla (W/m ² K)	R_w (dB)
	součinitel prostupu tepla celého okna	součinitel prostupu tepla zasklení	hlukový útlum
trojsklo Comfort (9G)	0,99 plast 1,0 dřevo	0,8	39 plast 38 dřevo
trojsklo Premium (9P)	0,86 plast 0,88 dřevo	0,6	37
trojsklo Acoustic (6E)	1,0	0,7	43

Veškeré technické parametry najdete na str. 92–93.

Příplatky

Plastový profil v dekore	borovice	R6xx xxx/xxx P200	1 500
	zlatý dub	R6xx xxx/xxx G200	
	ořech	R6xx xxx/xxx N200	
Dřevěný profil	bílý lak	R6xx xxx/xxx W200	2 500
Oplechování okna	měď	R6xx xxx/xxx x400	2 900
	předzvětralý titanizek	R6xx xxx/xxx x600	
	barva RAL	R6xx xxx/xxx x800	
Dětská pojistka (možné od výšky okna xxx/118)			780
Uzamykatelná klika (předmontovaná z výroby)			280

Plastový profil v dekore



Zlatý dub G



Ořech N



Borovice P

074/140	074/160	094/098	094/118	094/140	094/160	114/118	114/140	134/140
----------------	----------------	----------------	----------------	----------------	----------------	----------------	----------------	----------------

23 660	26 350	23 660	25 880	27 630	30 290	27 400	30 290	33 330
28 628,60	31 883,50	28 628,60	31 314,80	33 432,30	36 650,90	33 154,00	36 650,90	40 329,30

29 950	34 990	27 980	32 740	34 990	37 790	34 710	38 340	41 760
36 239,50	42 337,90	33 855,80	39 615,40	42 337,90	45 725,90	41 999,10	46 391,40	50 529,60

30 950	-	28 980	33 740	35 990	-	35 710	39 340	-
37 449,50	-	35 065,80	40 825,40	43 547,90	-	43 209,10	47 601,40	-

21 970	25 670	21 070	24 010	25 670	28 120	25 470	28 120	31 620
26 583,70	31 060,70	25 494,70	29 052,10	31 060,70	34 025,20	30 818,70	34 025,20	38 260,20

28 070	29 930	27 060	30 690	32 780	35 920	32 540	35 920	38 080
33 964,70	36 215,30	32 742,60	37 134,90	39 663,80	43 463,20	39 373,40	43 463,20	46 076,80

29 070	-	28 060	31 690	33 780	-	33 540	36 920	-
35 174,70	-	33 952,60	38 344,90	40 873,80	-	40 583,40	44 673,20	-



V nabídce také s dvojskly 8C a 8G. Ceny na vyžádání.
Střešní okna řady R6, R8 a i8 lze kombinovat pouze mezi sebou.

Designo R6 plast, dřevo

Kyvné okno na elektrický pohon



Popis

- + řídicí jednotka a motorový pohon integrovaný přímo do střešního okna
- + ovládání stěnovým přepínačem (provedení E) nebo dálkovým ovladačem (provedení EF, SF)
- + dešťový senzor pro bezpečné automatické zavření
- + možnost připojení k řídicí jednotce venkovní elektrické rolety i vnitřního stínícího doplňku
- + nastavitelný pant pro dodatečné seřízení křídla vůči rámu
- + rám zapuštěný do roviny střešní krytiny
- + bezpečnostní mycí poloha
- + elegantní design

Rozměr okna

Vnější rozměr rámu střešního okna v cm (Š/V)



Plast

trojsklo Comfort

R69G xxx/xxx K2E_	bez DPH	27 400	28 280	30 020	30 020	30 920	32 680	29 570	30 500	32 200
	s DPH	33 154,00	34 218,80	36 324,20	36 324,20	37 413,20	39 542,80	35 779,70	36 905,00	38 962,00

trojsklo Premium

R69P xxx/xxx K2E_	bez DPH	31 450	32 860	35 390	35 390	36 500	38 730	35 390	35 950	37 250
	s DPH	38 054,50	39 760,60	42 821,90	42 821,90	44 165,00	46 863,30	42 821,90	43 499,50	45 072,50

Dřevo

trojsklo Comfort

R69G xxx/xxx H2E_	bez DPH	25 720	26 740	28 610	28 610	29 420	31 040	28 700	29 000	30 420
	s DPH	31 121,20	32 355,40	34 618,10	34 618,10	35 598,20	37 558,40	34 727,00	35 090,00	36 808,20

trojsklo Premium

R69P xxx/xxx H2E_	bez DPH	30 090	31 440	32 930	33 770	34 820	36 910	31 440	34 290	36 140
	s DPH	36 408,90	38 042,40	39 845,30	40 861,70	42 132,20	44 661,10	38 042,40	41 490,90	43 729,40



Možnost kombinace s:

- + vnitřními a venkovními stínícími doplňky
- + vnitřním ostěním



Technické parametry

Zasklení	U_w okna (W/m ² K)	U_g skla (W/m ² K)	R_w (dB)
	součinitel prostupu tepla celého okna	součinitel prostupu tepla zasklení	hlukový útlum
trojsklo Comfort (9G)	0,99 plast 1,0 dřevo	0,8	39 plast 38 dřevo
trojsklo Premium (9P)	0,86 plast 0,88 dřevo	0,6	37

Veškeré technické parametry najdete na str. 92–93.

Příplatky

Plastový profil v dekoru	borovice	R6xx xxx/xxx P2E_	1 500
	zlatý dub	R6xx xxx/xxx G2E_	
	ořech	R6xx xxx/xxx N2E_	
Dřevěný profil	bílý lak	R6xx xxx/xxx W2E_	2 500
Oplechování okna	měď	R6xx xxx/xxx x4E_	2 900
	předzvětralý titanizinek	R6xx xxx/xxx x6E_	
	barva RAL	R6xx xxx/xxx x8E_	
Ovládání	na dálkové ovládání	R6xx xxx/xxx x2EF	1 500
	na dálkové ovládání se solárním pohonem	R6xx xxx/xxx x2SF	4 100
Ovladače	Ovladače je nutné zakoupit zvlášť. Kompletní nabídku najdete na str. 84.		

Plastový profil v dekoru



Zlatý dub G



Ořech N



Borovice P

074/140	074/160	094/098	094/118	094/140	094/160	114/118	114/140	134/140	

33 560	36 250	33 560	35 780	37 530	40 190	37 300	40 190	43 230	
40 607,60	43 862,50	40 607,60	43 293,80	45 411,30	48 629,90	45 133,00	48 629,90	52 308,30	

39 850	44 890	37 880	42 640	44 890	47 690	44 610	48 240	51 660	
48 218,50	54 316,90	45 834,80	51 594,40	54 316,90	57 704,90	53 978,10	58 370,40	62 508,60	

31 870	35 570	30 970	33 910	35 570	38 020	35 370	38 020	41 520	
38 562,70	43 039,70	37 473,70	41 031,10	43 039,70	46 004,20	42 797,70	46 004,20	50 239,20	

37 970	39 830	36 960	40 590	42 680	45 820	42 440	45 820	47 980	
45 943,70	48 194,30	44 721,60	49 113,90	51 642,80	55 442,20	51 352,40	55 442,20	58 055,80	



V nabídce také s dvojskly 8C a 8G. Ceny na vyžádání.
Střešní okna řady R6, R8 a i8 lze kombinovat pouze mezi sebou.

Designo R8 plast, dřevo

Výklopné/kyvné okno



Popis

- + výklopně/kyvný způsob otevírání
- + křídlo otevíráno v horní hraně rámu
- + vhodné pro umístění níže nad podlahou – křídlo nezasahuje do interiéru
- + klika na spodní hraně křídla
- + nastavitelný pant pro dodatečné seřízení křídla vůči rámu
- + nastavitelný zdvih ramen pomocí pružin a brzd
- + rám zapuštěný do roviny střešní krytiny
- + celoobvodové kování
- + bezpečnostní mycí poloha
- + spárové přivětrávání
- + elegantní design

Rozměr okna

Vnější rozměr rámu
střešního okna v cm (Š/V)

	054/078	054/098	054/118	065/098	065/118	065/140	074/078	074/098	074/118



Plast

trojsklo Comfort

R89G xxx/xxx K200	bez DPH	24 720	24 990	28 280	28 280	28 570	30 660	26 350	27 670	29 750
	s DPH	29 911,20	30 237,90	34 218,80	34 218,80	34 569,70	37 098,60	31 883,50	33 480,70	35 997,50

trojsklo Premium

R89P xxx/xxx K200	bez DPH	30 140	30 480	34 430	34 430	34 820	37 340	31 550	33 720	36 280
	s DPH	36 469,40	36 880,80	41 660,30	41 660,30	42 132,20	45 181,40	38 175,50	40 801,20	43 898,80

trojsklo Acoustic

R86E xxx/xxx K200	bez DPH	31 140	31 480	35 430	35 430	35 820	38 340	-	34 720	37 280
	s DPH	37 679,40	38 090,80	42 870,30	42 870,30	43 342,20	46 391,40	-	42 011,20	45 108,80



Dřevo

trojsklo Comfort

R89G xxx/xxx H200	bez DPH	22 750	23 100	26 080	26 080	26 370	28 300	25 100	25 540	27 480
	s DPH	27 527,50	27 951,00	31 556,80	31 556,80	31 907,70	34 243,00	30 371,00	30 903,40	33 250,80

trojsklo Premium

R89P xxx/xxx H200	bez DPH	24 430	24 800	28 050	28 050	28 340	30 390	26 870	27 490	29 530
	s DPH	29 560,30	30 008,00	33 940,50	33 940,50	34 291,40	36 771,90	32 512,70	33 262,90	35 731,30

trojsklo Acoustic

R86E xxx/xxx H200	bez DPH	25 430	25 800	29 050	29 050	29 340	31 390	-	28 490	30 530
	s DPH	30 770,30	31 218,00	35 150,50	35 150,50	35 501,40	37 981,90	-	34 472,90	36 941,30



Možnost kombinace s:

- + vnitřními a venkovními stínícími doplňky
- + vnitřním ostěním



Technické parametry

Zasklení	U_w okna (W/m ² K)	U_g skla (W/m ² K)	R_w (dB)
	součinitel prostupu tepla celého okna	součinitel prostupu tepla zasklení	hlukový útlum
trojsklo Comfort (9G)	0,99 plast 1,0 dřevo	0,8	39 plast 38 dřevo
trojsklo Premium (9P)	0,86 plast 0,88 dřevo	0,6	37
trojsklo Acoustic (6E)	1,0	0,7	43

Veškeré technické parametry najdete na str. 92–93.

Příplatky

Plastový profil v dekoru	borovice	R8xx xxx/xxx P200	1 500
	zlatý dub	R8xx xxx/xxx G200	
	ořech	R8xx xxx/xxx N200	
Dřevěný profil	bílý lak	R8xx xxx/xxx W200	2 500
Oplechování okna	měď	R8xx xxx/xxx x400	2 900
	předzvětralý titanizek	R8xx xxx/xxx x600	
	barva RAL	R8xx xxx/xxx x800	
Dětská pojistka (možné od výšky okna xxx/118)			780
Uzamykatelná klika (předmontovaná z výroby)			280

Plastový profil v dekoru



Zlatý dub G



Ořech N



Borovice P

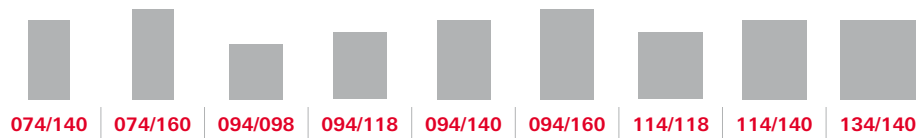

	32 740	36 880	29 840	34 830	37 190	40 180	36 880	40 750	45 830
	39 615,40	44 624,80	36 106,40	42 144,30	44 999,90	48 617,80	44 624,80	49 307,50	55 454,30
	39 900	44 960	37 340	42 420	45 320	48 950	44 960	49 710	55 850
	48 279,00	54 401,60	45 181,40	51 328,20	54 837,20	59 229,50	54 401,60	60 149,10	67 578,50
	40 900	-	-	43 420	46 320	-	45 960	50 710	-
	49 489,00	-	-	52 538,20	56 047,20	-	55 611,60	61 359,10	-
	30 210	34 050	28 710	32 140	34 330	38 510	34 050	37 620	42 300
	36 554,10	41 200,50	34 739,10	38 889,40	41 539,30	46 597,10	41 200,50	45 520,20	51 183,00
	32 480	36 610	34 550	34 560	36 890	41 400	36 610	40 450	45 460
	39 300,80	44 298,10	41 805,50	41 817,60	44 636,90	50 094,00	44 298,10	48 944,50	55 006,60
	33 480	-	-	35 560	37 890	-	37 610	41 450	-
	40 510,80	-	-	43 027,60	45 846,90	-	45 508,10	50 154,50	-



V nabídce také s dvojskly 8C a 8G. Ceny na vyžádání.
Střešní okna řady R6, R8 a i8 lze kombinovat pouze mezi sebou.

Designo i8 plast

Výklopné/kyvné okno na elektrický pohon



Popis

- + řídicí jednotka a motorový pohon integrovaný přímo do střešního okna
- + ovládání stěnovým dálkovým ovladačem, který je součástí balení
- + dešťový senzor pro bezpečné automatické zavření
- + vhodné pro umístění níže nad podlahou – křídlo nezasahuje do interiéru
- + nastavitelný pant pro dodatečné seřízení křídla vůči rámu
- + rám zapuštěný do roviny střešní krytiny
- + přesné nastavení okna na požadovaný sklon střechy (od 20° do 65°) už z výroby
- + kování s čtyřbodovým uzamykáním
- + bezpečnostní mycí poloha

Rozměr okna

Vnější rozměr rámu střešního okna v cm (Š/V)



Plast

trojsklo Comfort

i89G xxx/xxx K2EF	bez DPH	77 140	84 760	92 160	84 760	90 710	109 980	92 960	109 980
	s DPH	93 339,40	102 559,60	111 513,60	102 559,60	109 759,10	133 075,80	112 481,60	133 075,80

trojsklo Premium

i89P xxx/xxx K2EF	bez DPH	83 140	91 120	101 020	91 810	99 550	116 840	100 230	116 840
	s DPH	100 599,40	110 255,20	122 234,20	111 090,10	120 455,50	141 376,40	121 278,30	141 376,40

trojsklo Acoustic

i86E xxx/xxx K2EF	bez DPH	84 140	-	-	92 810	-	-	-	-
	s DPH	101 809,40	-	-	112 300,10	-	-	-	-



Možnost kombinace s:

- + vnitřními a venkovními stínícími doplňky
- + vnitřním ostěním



Technické parametry

Zasklení	U_w okna (W/m ² K)	U_g skla (W/m ² K)	R_w (dB)
	součinitel prostupu tepla celého okna	součinitel prostupu tepla zasklení	hlukový útlum
trojsklo Comfort (9G)	0,99	0,8	39
trojsklo Premium (9P)	0,86	0,6	37
trojsklo Acoustic (6E)	1,0	0,7	43

Veškeré technické parametry najdete na str. 92–93.

Příplatky

Plastový profil v dekoru	borovice	i8xx xxx/xxx P2EF	1 500
	zlatý dub	i8xx xxx/xxx G2EF	
	ořech	i8xx xxx/xxx N2EF	
Oplechování okna	měď	i8xx xxx/xxx K4EF	2 900
	předzvětralý titanžinek	i8xx xxx/xxx K6EF	
	barva RAL	i8xx xxx/xxx K8EF	
Ovladače	Jiný typ ovladače je nutné zakoupit zvlášť. Kompletní nabídku najdete na str. 84.		

Plastový profil v dekoru



Zlatý dub G



Ořech N



Borovice P

Ovládání

Stěnový dálkový ovladač součástí balení.



Tabulka rozměrů

074/140	094/140	114/140	134/140*
074/160	094/160	114/160*	034/160*
074/180	094/180	114/180*	

* i8 se zasklením 9G a 9P možné dodat pouze od sklonu střechy 40°.



114/180 134/140 134/160

133 040 96 580 133 040

160 978,40 116 861,80 160 978,40

134 380 103 840 134 380

162 599,80 125 646,40 162 599,80

- - -

- - -



V nabídce také s dvojskly 8C a 8G. Ceny na vyžádání. Střešní okna řady R6, R8 a i8 lze kombinovat pouze mezi sebou.

Designo R3 D plast, dřevo

Tepelně-izolační výlez



Popis

- + slouží pro výstup na střechu z obytných prostor
- + křídlo se otevírá do boku na 90°
- + kování doplněno o bezpečnostní píst proti samovolnému zavření

Poznámka

- + otevírání (panty) vpravo (DR) nebo vlevo (DL) při pohledu z místnosti označte v objednávce!
- + možnost kombinace pouze s vnitřními doplňky
- + možnost uzamykatelné kliky

Technické parametry

Zasklení	U_w okna (W/m ² K)	U_g skla (W/m ² K)	R_w (dB)
	součinitel prostupu tepla celého okna	součinitel prostupu tepla zasklení	hlukový útlum
dvojsklo Standard (5)	1,3	1,0	32 plast 33 dřevo
trojsklo Standard (9)	1,1	0,7	35 plast 33 dřevo

Veškeré technické parametry najdete na str. 94–95.

Příplatky

Plastový profil v dekoru	borovice	R3xx xxx/xxx P2Dx	1 000
	zlatý dub	R3xx xxx/xxx G2Dx	
Dřevěný profil	bílý lak	R3xx xxx/xxx WDx	2 500
	měď	R3xx xxx/xxx x4Dx	2 900
Oplechování okna	předzvětralý titanizinek	R3xx xxx/xxx x6Dx	
	barva RAL	R3xx xxx/xxx x8Dx	
Vnější petlice pro uzamčení		R3xx xxx/xxx x2DxHV	520

Rozměr okna

Vnější rozměr rámu střešního okna v cm (Š/V)

054/098	065/118	074/098	094/098

Plastový profil v dekoru

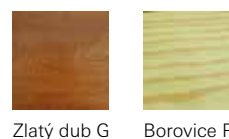

Plast

dvojsklo Standard

R35_ xxx/xxx K2Dx	bez DPH	13 900	18 540	15 490	-
	s DPH	16 819,00	22 433,40	18 742,90	-

trojsklo Standard

R39_ xxx/xxx K2Dx	bez DPH	17 030	22 190	20 480	-
	s DPH	20 606,30	26 849,90	24 780,80	-

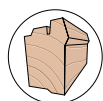

Dřevo

dvojsklo Standard

R35_ xxx/xxx H2Dx	bez DPH	12 470	16 850	13 900	14 890
	s DPH	15 088,70	20 388,50	16 819,00	18 016,90

trojsklo Standard

R39_ xxx/xxx H2Dx	bez DPH	13 710	18 540	15 290	16 380
	s DPH	16 589,10	22 433,40	18 500,90	19 819,80



V nabídce také s dvojsklem 8. Ceny na vyžádání.



Designo R8 D plast Tepelně-izolační výlez



Popis

- + celobvodové kování
- + slouží pro výstup na střechu z obytných prostor
- + křídlo se otevírá do boku na 90°
- + kování doplněno o bezpečnostní píst proti samovolnému zavření

Poznámka

- + otevírání (panty) vpravo (DR) nebo vlevo (DL) při pohledu z místnosti označte v objednávce!
- + možnost kombinace pouze s vnitřními doplňky

Technické parametry

Zasklení	U_w okna (W/m ² K)	U_g skla (W/m ² K)	R_w (dB)
	součinitel prostupu tepla celého okna	součinitel prostupu tepla zasklení	hlukový útlum
trojsklo Comfort (9G)	0,99	0,8	41
trojsklo Premium (9P)	0,86	0,6	40

Veškeré technické parametry najdete na str. 94–95.

Rozměr okna

Vnější rozměr rámu
střešního okna v cm (Š/V)

	054/098	065/118
--	---------	---------



Plast

trojsklo Comfort

R89G xxx/xxx K2Dx	bez DPH	29 100	29 690
	s DPH	35 211,00	35 924,90

trojsklo Premium

R89P xxx/xxx K2Dx	bez DPH	30 210	30 720
	s DPH	36 554,10	37 171,20

Příplatky

Plastový profil v dekoru	borovice	R8xx xxx/xxx P2Dx	1 500
	zlatý dub	R8xx xxx/xxx G2Dx	
	ořech	R8xx xxx/xxx N2Dx	
Oplechování okna	měď	R8xx xxx/xxx K4Dx	2 900
	předzvětralý titanizinek	R8xx xxx/xxx K6Dx	
	barva RAL	R8xx xxx/xxx K8Dx	

Plastový profil v dekoru



Zlatý dub G



Ořech N



Borovice P



V nabídce také s dvojskly 8C a 8G. Ceny na vyžádání.

Designo R1 plast, dřevo

Fasádní okno pro napojení střešního okna



Popis

- + možnost kombinace se všemi modely střešních oken řady Designo
- + speciální lemování pro odvod dešťové vody
- + standardně horní otevírání, za příplatek možnost bočního otevírání

Příplatky

Kování	boční otevírání R/L a ventilace	900
--------	---------------------------------	-----

Označení rozměru	07x/06x	07x/09x	07x/11x	07x/13x	09x/06x	09x/09x	09x/11x	09x/13x	11x/06x	11x/09x
Rozměr okna (cm), plast	72/61	72/96	72/116	72/138	92/61	92/96	92/116	92/138	112/61	112/96



Plast

dvojsklo Comfort

R18F xxx/xxx K_KIF	bez DPH	18 170	20 100	20 550	21 690	19 680	21 750	23 490	24 660	22 490	23 510
	s DPH	21 985,70	24 321,00	24 865,50	26 244,90	23 812,80	26 317,50	28 422,90	29 838,60	27 212,90	28 447,10
R18F xxx/xxx K1KIF	bez DPH	23 690	25 620	26 070	27 210	25 200	27 270	29 010	30 180	28 010	29 030
	s DPH	28 664,90	31 000,20	31 544,70	32 924,10	30 492,00	32 996,70	35 102,10	36 517,80	33 892,10	35 126,30

trojsklo Comfort

R19F xxx/xxx K_KIF	bez DPH	24 560	27 130	27 760	29 140	26 550	29 420	32 840	33 290	30 370	23 510
	s DPH	29 717,60	32 827,30	33 589,60	35 259,40	32 125,50	35 598,20	39 736,40	40 280,90	36 747,70	28 447,10
R19F xxx/xxx K1KIF	bez DPH	30 080	32 650	33 280	34 660	32 070	34 940	38 360	38 810	35 890	29 030
	s DPH	36 396,80	39 506,50	40 268,80	41 938,60	38 804,70	42 277,40	46 415,60	46 960,10	43 426,90	35 126,30

Bez vnějšího oplechování K_KIF, oboustranně bílý profil. S vnějším oplechováním K1KIF, barva antracit metallic.

Označení rozměru	07x/06x	07x/09x	07x/11x	07x/13x	09x/06x	09x/09x	09x/11x	09x/13x	11x/06x	11x/09x
Rozměr okna (cm), dřevo	72,6/58	72,6/93	72,6/113	72,6/135	92,6/58	92,6/93	92,6/113	92,6/135	112,6/58	112,6/93



Dřevo

dvojsklo Comfort

R18F xxx/xxx H1KIF	bez DPH	17 310	19 260	19 880	21 920	18 870	20 890	21 740	24 530	21 210	22 920
	s DPH	20 945,10	23 304,60	24 054,80	26 523,20	22 832,70	25 276,90	26 305,40	29 681,30	25 664,10	27 733,20

trojsklo Comfort

R19F xxx/xxx H1KIF	bez DPH	23 360	26 020	26 850	29 610	25 460	28 200	29 320	33 090	28 610	30 950
	s DPH	28 265,60	31 484,20	32 488,50	35 828,10	30 806,60	34 122,00	35 477,20	40 038,90	34 618,10	37 449,50

Pouze s vnějším oplechováním H1KIF, barva antracit metallic.



Minimální termín dodání 20 pracovních dní.

Designo R8 SA plast, dřevo

Bezpečnostní únikový výlez



Popis

- + výklopně/kyvné střešní okno s dokonalou mechanikou pro maximální otevření okenního křídla
- + průchozí výška je 1,2 m při maximálním otevření
- + pneumatické otevření, které neztrácí funkčnost ani v případě požáru
- + splňuje požadavky druhé únikové cesty
- + k dispozici je kompletní nabídka příslušenství
- + nastavitelný pant pro dodatečné seřízení křídla vůči rámu
- + klika na spodní hraně křídla

Příplatky

Oplechování okna	měď	R8xx xxx/xxx x4SA	2 900
	předzvětralý titanizinek	R8xx xxx/xxx x6SA	
	barva RAL	R8xx xxx/xxx x8SA	

Rozměr okna

Vnější rozměr rámu střešního okna v cm (Š/V)

074/140	114/140	114/160

Plast

trojsklo Comfort

R89G xxx/xxx K2SA	bez DPH	37 890	46 850	48 940
	s DPH	45 846,90	56 688,50	59 217,40

trojsklo Premium

R89P xxx/xxx K2SA	bez DPH	47 870	58 810	61 780
	s DPH	57 922,70	71 160,10	74 753,80

Dřevo

trojsklo Comfort

R89G xxx/xxx H2SA	bez DPH	36 620	45 130	47 470
	s DPH	44 310,20	54 607,30	57 438,70

trojsklo Premium

R89P xxx/xxx H2SA	bez DPH	46 600	57 390	60 310
	s DPH	56 386,00	69 441,90	72 975,10



V nabídce také s dvojskly 8C a 8G. Ceny na vyžádání.

Designo R2 dřevo Střešní světlík



Popis

- + vhodné výhradně do nevytápěných prostor pro účinné prosvětlení a větrání
- + dle velikosti možnost horního nebo bočního otevírání – směr otevírání při pohledu z místnosti označte v objednávce
- + součástí světlíku je lemování EDZ/EDS – typ krytiny nutné uvést v objednávce
- + možnost použití u sklonu střechy od 15°

Rozměr okna

Vnější rozměr rámu
střešního okna v cm (Š/V)

Otevírání	horní	horní	boční	boční
-----------	-------	-------	-------	-------

R27_ xxx/xxx xxx SBx	bez DPH	4 060	4 600	4 360	13 660
	s DPH	4 912,60	5 566,00	5 275,60	16 528,60
R27_ xxx/xxx xxx SBxxxx*	bez DPH	5 060	5 600	5 360	14 660
	s DPH	6 122,60	6 776,00	6 485,60	17 738,60

* pouze barvy RAL 7024 a RAL 8023

Designo R5 plast, dřevo Střešní okno pro odvod kouře



Popis

- + pro odvod kouře na požárních únikových cestách
- + lze napojit na centrální řídicí jednotku se záložním bateriovým zdrojem, kouřovým senzorem a poplachovým spínačem
- + před objednáním kompletního systému je nutná technická konzultace
- + montáž a revize musí provádět certifikovaná firma

Rozměr okna

Vnější rozměr rámu
střešního okna v cm (Š/V)

	065/140	094/140	114/118	114/140
--	---------	---------	---------	---------



Plast

dvojsklo Comfort

R58_ xxx/xxx K2RW	bez DPH	40 600	43 850	43 700	45 230
	s DPH	49 126,00	53 058,50	52 877,00	54 728,30



Dřevo

dvojsklo Comfort

R58_ xxx/xxx H2RW	bez DPH	44 570	48 070	47 510	49 570
	s DPH	53 929,70	58 164,70	57 487,10	59 979,70



Výměna střešních oken

Designo R7 plast

Ověřené řešení v nové šířce za zvýhodněné ceny



- + kompletní systémové řešení pro technicky dokonalou výměnu okna
- + nová šíře 78 cm je vhodná k výměně oken jiných výrobců bez nutnosti změny velikosti stavebního otvoru
- + součástí je střešní okno Designo R7 s lemováním, případně bezúdržbové ostění
- + dostupné v zasklení trojsklo Standard a trojsklo Comfort
- + rychlá montáž díky systémovému ostění s minimálními stavebními úpravami
- + energetická úspora a nižší náklady na bydlení
- + dlouhá životnost a snadná údržba díky plastovému provedení
- + dostupné v plastových dekorech a dalších variantách oplechování na poptání

Technické parametry

Zasklení	U_w okna (W/m ² K)	U_g skla (W/m ² K)	R_w (dB)
	součinitel prostupu tepla celého okna	součinitel prostupu tepla zasklení	hlukový útlum
trojsklo Standard (9)	1,1	0,7	33
trojsklo Comfort (9C)	1,0	0,6	33

Veškeré technické parametry najdete na str. 92–93.

Plastový profil v dekoru



Zlatý dub G



Borovice P

Označení velikosti	078/098	078/118	078/140
Vnější rozměr okna (mm)	780/980	780/1180	780/1400
Vnější rozměr zatepl. rámu (mm)	840/1040	840/1240	840/1460
Vnitřní rozměr rámu (mm)	704/904	704/1104	704/1324
Vnější rozměr křídla (mm)	696/895	696/1095	696/1315
Vnitřní rozměr křídla (mm)	622/820	622/1020	622/1240
Plocha prosklení (m ²)	0,51	0,63	0,77
Vnitřní rozměr ostění (mm)	720/920	720/1120	720/1340

řez B-B

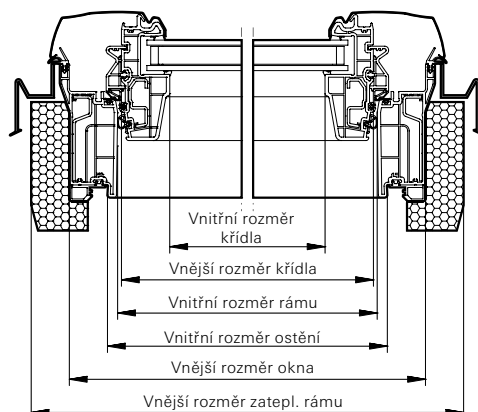

Renovační balíček Basic

**SLEVA
AŽ 10 %**

Rozměr okna	078/098	078/118	078/140
-------------	---------	---------	---------

trojsklo Standard

R79_ 078/xxx K200	14 500	15 040	15 990
EDZ/EDS 078/xxx Rx200	3 120	3 200	3 410
Původní cena	17 620	18 240	19 400
Zvýhodněná cena bez DPH	16 210	16 781	17 848
Zvýhodněná cena s DPH	19 614,58	20 304,77	21 596,08

trojsklo Comfort

R79C 078/xxx K200	16 710	17 920	19 140
EDZ/EDS 078/xxx Rx200	3 120	3 200	3 410
Původní cena	19 830	21 120	22 550
Zvýhodněná cena bez DPH	18 244	19 430	20 746
Zvýhodněná cena s DPH	22 074,76	23 510,78	25 102,66

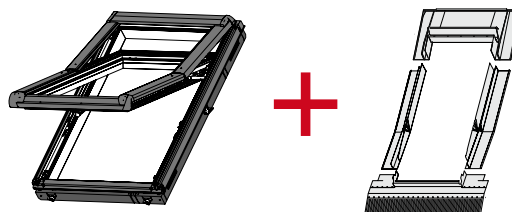

Renovační balíček Premium

Rozměr okna	078/098	078/118	078/140
-------------	---------	---------	---------

trojsklo Standard

R79_ 078/xxx K200	14 500	15 040	15 990
EDZ/EDS 078/xxx Rx200	3 120	3 200	3 410
ZIN 078/xxx Rx40K	6 110	6 520	6 750
Původní cena	23 730	24 760	26 150
Zvýhodněná cena bez DPH	21 357	22 284	23 535
Zvýhodněná cena s DPH	25 841,97	26 963,64	28 477,35

trojsklo Comfort

R79C 078/xxx K200	16 710	17 920	19 140
EDZ/EDS 078/xxx Rx200	3 120	3 200	3 410
ZIN 078/xxx Rx40K	6 110	6 520	6 750
Původní cena	25 940	27 640	29 300
Zvýhodněná cena bez DPH	23 346	24 876	26 370
Zvýhodněná cena s DPH	28 248,66	30 099,96	31 907,70



Výhody střešního okna Designo R7

- + výsuvně kyvný způsob otevírání – křídlo téměř nezasahuje do interiéru
- + více světla díky užšímu rámu
- + klika na spodní hraně křídla
- + možnost kombinace s vnitřními a venkovními stínícími doplňky
- + dostupné také v dřevěném provedení
- + více info o Designo R7 na str. 18

Výměna 1:1 s RotoQ

Vyměňte své staré či nefunkční střešní okno za nové, bez nutných stavebních úprav ostění.

- + lze realizovat také s okny jiných výrobců
- + jednoduchá montáž díky systémovému řešení s lemováním RotoQ AV2 (pro okna dostupná na českém trhu před rokem 2000)
- + vybrat si můžete ze všech typů zasklení RotoQ
- + vysoká energetická úspora a dlouhá životnost



Profesionální renovace

Renovujte s jakýmkoliv oknem řady Designo a RotoQ z naší standardní nabídky.

- + součástí profesionální renovace je důkladná revize stavebního otvoru včetně nejvhodnějšího technického řešení a napojení na vrstvy střešního pláště
- + rychlá montáž díky systémovému bezúdržbovému řešení ostění (ZIN), které dodáváme také v dekoru borovice a zlatý dub (str. 58)
- + profesionalita a spolehlivost

Okna na míru R6/R8 MR

Dopřejte si řešení na míru a vyměňte své střešní okno bez ohledu na výrobce, velikost nebo rok výroby.

- + plastové okno řady R6/R8 vyrobené na míru podle vašeho zadání a technických možností
- + výměna probíhá zvenku s minimálním zásahem do interiéru
- + vynikající tepelně-technické parametry a výklopný systém otevírání
- + vhodné pro situace, kdy zásah do stávajícího ostění není žádoucí, např. zásah do keramického obkladu



Pro nejvhodnější řešení vaší renovace kontaktujte obchodního manažera Roto.

*Podrobné záruční podmínky naleznete na str. 98.

Rozhodli jste se pro výměnu střešních oken?

Snižte si náklady díky programu Nová zelená úsporám.

Nová zelená úsporám

Jsou-li vaše střešní okna ve špatném technickém stavu a izolační parametry již nevyhovují vašim požadavkům, je načase střešní okna vyměnit za nová, energeticky úsporná.

- + dotaci můžete čerpat na střešní okna produktové řady RotoQ, Designo R4, R7, R6 a R8, a to jak v materiálu plast, tak i dřevo
- + pro čerpání dotace je třeba doložit Prohlášení o vlastnostech
- + lze čerpat jak na výměnu starých střešních oken, tak i na novostavby

Podrobné podmínky čerpání se dozvíte na stránkách NZÚ:

www.novazelenausporam.cz

nová

zelená

úsporám

Nová zelená úsporám Light

Díky opatřením z programu Nová zelená úsporám Light můžou nízkopříjmové domácnosti zateplit svá obydlí a šetřit tak energie a své náklady.

- + opatření na zateplení obydlí lze kombinovat a nebo využít až 100% finanční podpory, která je pro dané opatření, např. pro výměnu oken, stanovena
- + dotaci lze čerpat na jakékoli střešní okno s trojsklem, a to až do výše 12 000 Kč za 1 kus okna, celkem pak max. 150 000 Kč

Kdo může čerpat?

- + starobní důchodce
- + invalidní důchodce ve 3. stupni
- + domácnost čerpající příspěvek na bydlení

Podrobné podmínky čerpání se dozvíte na stránkách NZÚ:

www.novazelenausporam.cz/nzu-light/

nová

zelená

úsporám

light



Rádi Vám pomůžeme s výběrem vhodného produktu.

Kontaktujte naše obchodní manažery Roto dle regionu. Kontaktní údaje naleznete na str. 99.





Lemování

Lemování Designo

Perfektní napojení pro vaše střešní okna Designo, které nevyžaduje žádné externí šroubové spoje. Roto nabízí široké spektrum možností, díky řadě speciálních lemování na různé typy krytin nebo na míru šité individuální řešení.

Přehled lemování

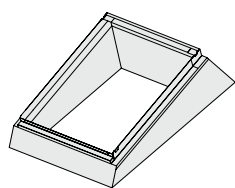
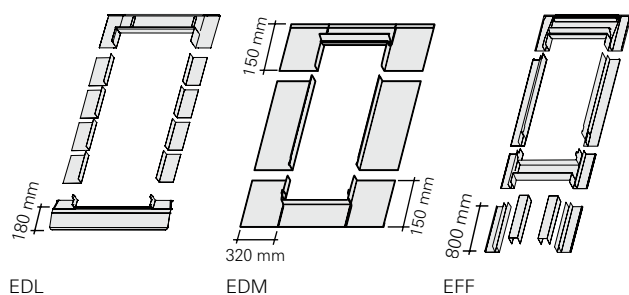
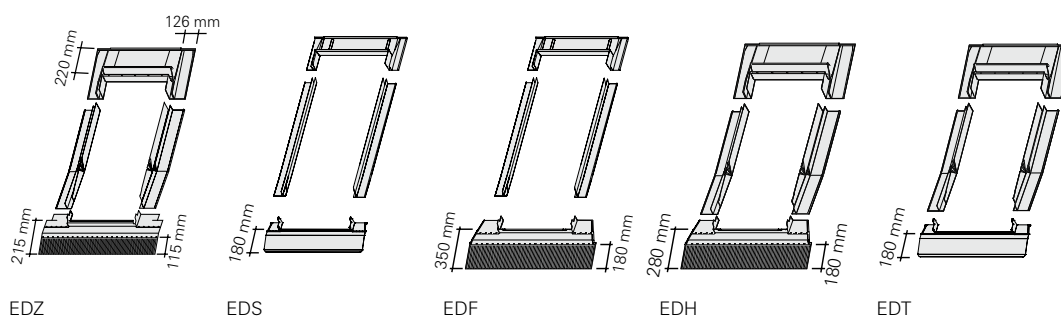

EBR

Kombinace – příklady

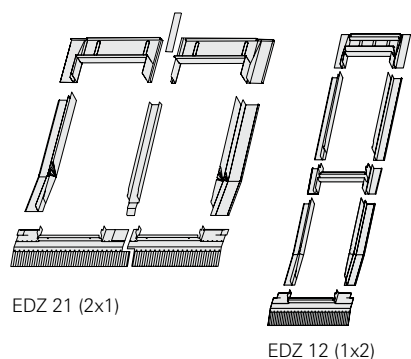

Vedle sebe

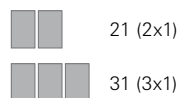







Nad sebou



Vedle sebe a nad sebou

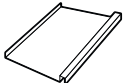

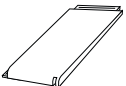

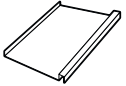
	EDZ <ul style="list-style-type: none">■ profilovaná krytina (taška, vlnité desky)■ do 4,5 cm výšky vlny
	EDS <ul style="list-style-type: none">■ plochá krytina (eternit, bitumenová šindel, bobrovka, tegalit) – lemování s průběžnými bočními díly■ do výšky krytiny 1,6 cm
	EDF <ul style="list-style-type: none">■ plechová krytina typu click (plechová krytina připomínající falcovanou krytinu)
	EDH <ul style="list-style-type: none">■ betonové a pálené tašky, trapézové plechy, plechové profilované tašky■ výška vlny nad 5 cm
	EDT <ul style="list-style-type: none">■ bobrovka, šindel, figaro■ výška krytiny nad 2,5 cm
	EDL <ul style="list-style-type: none">■ plochá krytina se skládanými boky (střešní bitumenová šindel, bobrovka, břidlice)■ do výšky krytiny 3,2 cm
	EDM <ul style="list-style-type: none">■ falcovaná krytina (jen v materiálech měď a předzvětralý titanzinek)

Dostupné barvy a materiály



Hliník antracit metallic (2)



Měď (4)



Předzvětralý titanzinek (6)



Barva RAL (8)

Lemování pro samostatná střešní okna



EDZ



EDS



EDF

Designo Rx

Vnější rozměr rámu střešního okna v cm (Š/V)



Lemování pro samostatná střešní okna

EDZ xxx/xxx Rx200	bez DPH	2 820	2 820	3 170	3 010	3 170	3 370	3 100	3 120
	s DPH	3 412,20	3 412,20	3 835,70	3 642,10	3 835,70	4 077,70	3 751,00	3 775,20
EDS xxx/xxx Rx200	bez DPH	2 820	2 820	3 170	3 010	3 170	3 370	3 100	3 120
	s DPH	3 412,20	3 412,20	3 835,70	3 642,10	3 835,70	4 077,70	3 751,00	3 775,20
EDF xxx/xxx Rx200	bez DPH	3 050	3 050	3 420	3 250	3 420	3 640	3 340	3 370
	s DPH	3 690,50	3 690,50	4 138,20	3 932,50	4 138,20	4 404,40	4 041,40	4 077,70
EDT xxx/xxx Rx200	bez DPH	2 960	2 960	3 330	3 160	3 330	3 540	3 260	3 280
	s DPH	3 581,60	3 581,60	4 029,30	3 823,60	4 029,30	4 283,40	3 944,60	3 968,80
EDH xxx/xxx Rx200	bez DPH	2 960	2 960	3 330	3 160	3 330	3 540	3 260	3 280
	s DPH	3 581,60	3 581,60	4 029,30	3 823,60	4 029,30	4 283,40	3 944,60	3 968,80

Příplatek za jinou barvu/materiál lemování pro jedno okno

Lemování	měď (4)	4 500
	předzvětralý titanzinek (6)	
	barva RAL (8)	



Měď (4)







Předzvětralý titanzinek (6)



Barva RAL (8)

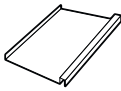
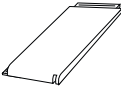

	<p>EDZ</p> <ul style="list-style-type: none"> profilovaná krytina (taška, vlnité desky) do 4,5 cm výšky vlny
	<p>EDS</p> <ul style="list-style-type: none"> plochá krytina (eternit, bitumenová šindel, bobrovka, tegalit) – lemování s průběžnými bočními díly do výšky 1,6 cm
	<p>EDF</p> <ul style="list-style-type: none"> plechová krytina typu click (plechová krytina připomínající falcovanou krytinu)
	<p>EDT</p> <ul style="list-style-type: none"> bobrovka, šindel, figaro výška krytiny nad 2,5 cm
	<p>EDH</p> <ul style="list-style-type: none"> betonové a pálené tašky, trapézové plechy, plechové profilované tašky výška vlny nad 5 cm

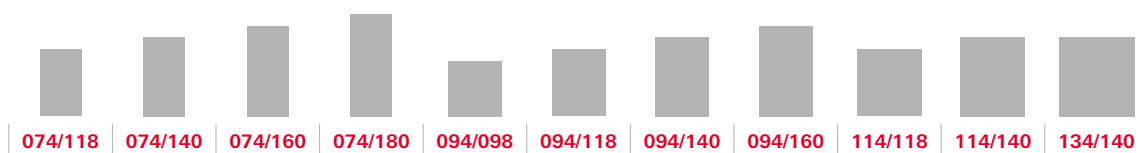

	3 200	3 410	3 550	4 190	3 750	3 750	3 910	4 190	4 030	4 140	4 340
	3 872,00	4 126,10	4 295,50	5 069,90	4 537,50	4 537,50	4 731,10	5 069,90	4 876,30	5 009,40	5 251,40
	3 200	3 410	3 550	4 190	3 750	3 750	3 910	4 190	4 030	4 140	4 340
	3 872,00	4 126,10	4 295,50	5 069,90	4 537,50	4 537,50	4 731,10	5 069,90	4 876,30	5 009,40	5 251,40
	3 460	3 680	3 830	4 620	4 050	4 050	4 220	4 530	4 350	4 470	4 690
	4 186,60	4 452,80	4 634,30	5 590,20	4 900,50	4 900,50	5 106,20	5 481,30	5 263,50	5 408,70	5 674,90
	3 360	3 580	3 730	4 400	3 940	3 940	4 110	4 400	4 230	4 350	4 560
	4 065,60	4 331,80	4 513,30	5 324,00	4 767,40	4 767,40	4 973,10	5 324,00	5 118,30	5 263,50	5 517,60
	3 360	3 580	3 730	4 400	3 940	3 940	4 110	4 400	4 230	4 350	4 560
	4 065,60	4 331,80	4 513,30	5 324,00	4 767,40	4 767,40	4 973,10	5 324,00	5 118,30	5 263,50	5 517,60



Ceny pro ostatní typy krytin na vyžádání.

Lemování pro kombinace střešních oken a pro fasádní napojení

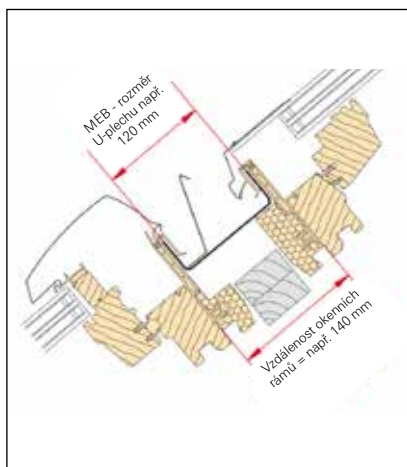

Řez oknem R6/R8

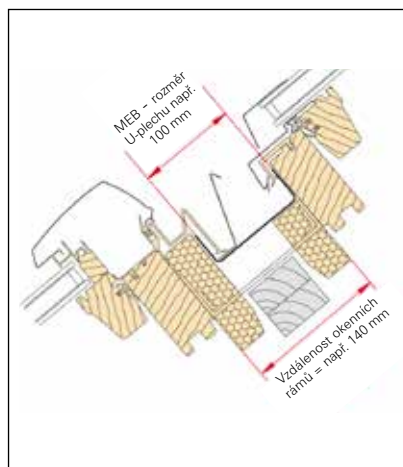

Řez oknem R4/R7

Kombinace oken nad sebou

Vzdálenost ráků střešních oken nad sebou ve vyhotovení se zateplovacím blokem.

Standardní šířky MEB:

B12 = 120 mm

B14 = 140 mm

V případě použití střešních latí 60x40 mm doporučujeme MEB B14.

Designo Rx

Vnější rozměr střešního okna v cm (Š/V)

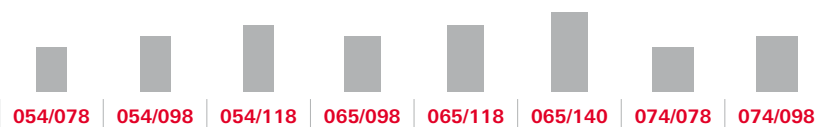

Lemování pro kombinace střešních oken

EDZ xxx/xxx Rx221Axx	bez DPH	6 760	6 760	7 600	7 220	7 600	8 080	7 460	7 500
	s DPH	8 179,60	8 179,60	9 196,00	8 736,20	9 196,00	9 776,80	9 026,60	9 075,00
EDZ xxx/xxx Rx231Axx	bez DPH	10 140	10 140	11 400	10 830	11 400	12 120	11 190	11 250
	s DPH	12 269,40	12 269,40	13 794,00	13 104,30	13 794,00	14 665,20	13 539,90	13 612,50
EDZ xxx/xxx Rx212Bxx	bez DPH	6 760	6 760	7 600	7 220	7 600	8 080	7 460	7 500
	s DPH	8 179,60	8 179,60	9 196,00	8 736,20	9 196,00	9 776,80	9 026,60	9 075,00
EDZ xxx/xxx Rx222AxxBxx	bez DPH	13 520	13 520	15 200	14 440	15 200	16 160	14 920	15 000
	s DPH	16 359,20	16 359,20	18 392,00	17 472,40	18 392,00	19 553,60	18 053,20	18 150,00

Lemování pro fasádní napojení

EFF xxx/xxxx Rx200	bez DPH	6 080	6 250	6 300	6 290	6 330	6 840	6 290	6 560
	s DPH	7 356,80	7 562,50	7 623,00	7 610,90	7 659,30	8 276,40	7 610,90	7 937,60
EFF xxx/xxxx Rx221Axx	bez DPH	12 160	12 500	12 600	12 580	12 660	13 680	12 580	13 120
	s DPH	14 713,60	15 125,00	15 246,00	15 221,80	15 318,60	16 552,80	15 221,80	15 875,20

Příplatek za jinou barvu/materiál lemování pro jedno okno

Lemování	měď (4)	4 500
	předzvětralý titanzinek (6)	
	barva RAL (8)	



Měď (4)



Předzvětralý titanzinek (6)



Barva RAL (8)

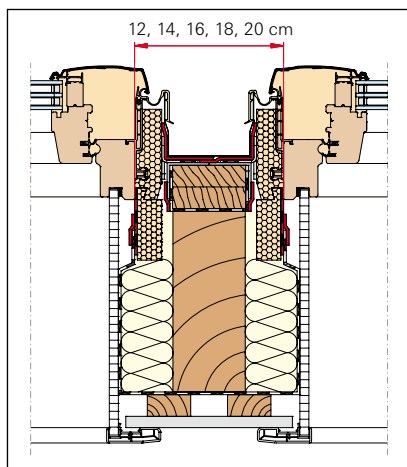

Řez oknem R6/R8

Kombinace oken vedle sebe

Při kombinaci vedle sebe je vzdálenost ráků střešních oken se zateplovacím blokem o 6 cm širší než samotná šířka U-plechu.

Standardní vzdálenost ráků / šířka U-plechu UBL:

A12 = 120/60 mm

A14 = 140/80 mm

A16 = 160/100 mm

A18 = 180/120 mm

A20 = 200/140 mm

Příklad objednávky:

EDZ xxx/xxx Rx221A14 = lemování pro dvojici oken vedle sebe, pro okna se zateplovacím blokem, na standardní profilovanou taškovou krytinu, hliníkové provedení, vzdálenost ráků oken 140 mm, tzn. šíře U-plechu = 80 mm

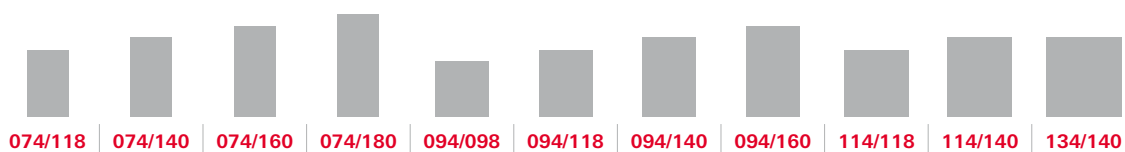

	7 660	8 180	8 520	10 060	8 980	8 980	9 380	10 060	9 680	9 920	10 440
	9 268,60	9 897,80	10 309,20	12 172,60	10 865,80	10 865,80	11 349,80	12 172,60	11 712,80	12 003,20	12 632,40
	11 490	12 270	12 780	15 090	13 470	13 470	14 070	15 090	14 520	14 880	15 660
	13 902,90	14 846,70	15 463,80	18 258,90	16 298,70	16 298,70	17 024,70	18 258,90	17 569,20	18 004,80	18 948,60
	7 660	8 180	8 520	10 060	8 980	8 980	9 380	10 060	9 680	9 920	10 440
	9 268,60	9 897,80	10 309,20	12 172,60	10 865,80	10 865,80	11 349,80	12 172,60	11 712,80	12 003,20	12 632,40
	15 320	16 360	17 040	20 120	17 960	17 960	18 760	20 120	19 360	19 840	20 880
	18 537,20	19 795,60	20 618,40	24 345,20	21 731,60	21 731,60	22 699,60	24 345,20	23 425,60	24 006,40	25 264,80

	6 890	7 150	7 390	7 690	7 250	7 310	7 390	7 690	7 390	7 690	7 930
	8 336,90	8 651,50	8 941,90	9 304,90	8 772,50	8 845,10	8 941,90	9 304,90	8 941,90	9 304,90	9 595,30
	13 780	14 300	14 780	15 380	14 500	14 620	14 780	15 380	14 780	15 380	15 860
	16 673,80	17 303,00	17 883,80	18 609,80	17 545,00	17 690,20	17 883,80	18 609,80	17 883,80	18 609,80	19 190,60

Příplatek za nadstandardní šířku U-plechů

MEB nebo UBL 2 (AL)	870
MEB nebo UBL 4/6/8 (CU/TV/RL)	1 460



Ceny pro ostatní typy krytin na vyžádání.

Zdvihový rám pro střešní okna na plochou střechu Designo

Popis

- + stabilní zateplený zdvihový rám na plochou střechu
- + možnost vsazení jakéhokoliv zatepleného střešního okna Designo
- + široká tolerance při použití v běžných střešních otvorech
- + rozmanitá nabídka zastiňovacích a zatemňovacích doplňků díky variabilitě použitých střešních oken
- + dobrá možnost větrání

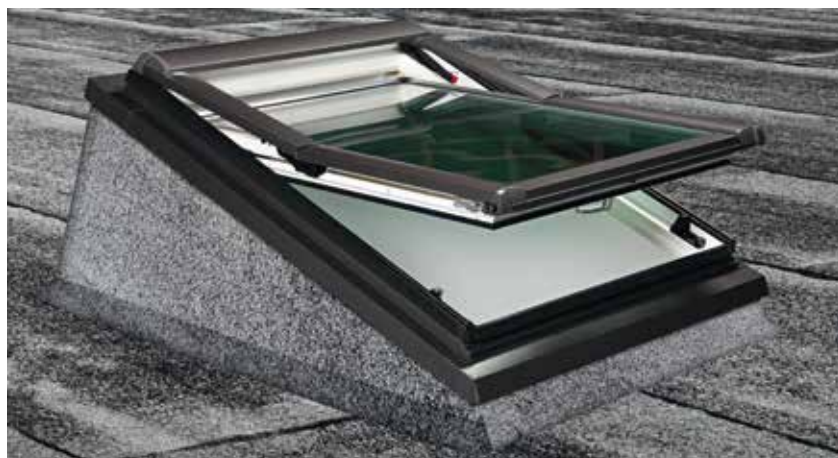

Sklon okna ve zdvihovém rámu je zvýšen o bezpečných 20° proti zatékání

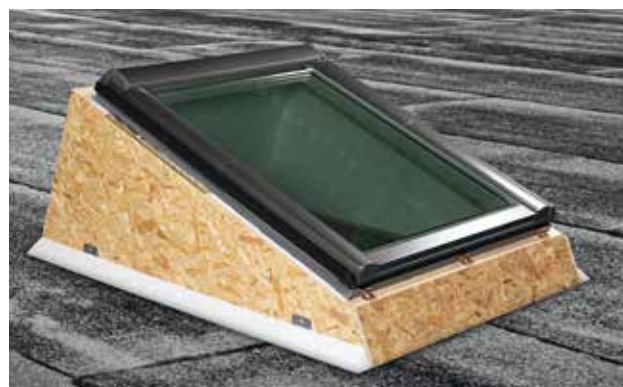

V ceně:

- + zateplený zdvihový rám s nosnou konstrukcí z OSB desek
- + lemování na konstrukci zdvihového rámu

Designo Rx

Označení rozměru	054/078	054/098	054/118	065/118	065/140	074/078	074/098	074/118
Šířka stavebního otvoru (cm)	58	58	58	69	69	78	78	78
Délka stavebního otvoru v cm (min/max)	88/109	108/130	129/152	129/152	151/175	88/109	108/130	129/152

Zdvihový rám

EBR xxx/xxx Rx200	bez DPH	054/078		054/098		054/118		065/118		065/140		074/078		074/098		074/118	
		8 080	8 590	9 110	9 310	10 130	8 210	8 880	9 360	9 776,80	10 393,90	11 023,10	11 265,10	12 257,30	9 934,10	10 744,80	11 325,60
	s DPH																

Označení rozměru	074/140	094/098	094/118	094/140	094/160	114/118	114/140	134/140
Šířka stavebního otvoru (cm)	78	98	98	98	98	114	114	138
Délka stavebního otvoru v cm (min/max)	151/175	108/130	129/152	151/175	174/196	129/152	151/175	151/175

EBR xxx/xxx Rx200	bez DPH	074/140		094/098		094/118		094/140		094/160		114/118		114/140		134/140	
		10 180	9 150	9 640	10 380	10 910	9 970	10 970	11 280	12 317,80	11 071,50	11 664,40	12 559,80	13 201,10	12 063,70	13 273,70	13 648,80
	s DPH																



Ke zdvihovému rámu je nutné zvlášť dokoupit střešní okno standardní rozměrové řady / střešní výlez / okno pro odvod kouře.

Pomocná krokev EKS

Pro okna R6, R8 a i8 s roztečí ráků 120 mm



Kombi-lemování 31 (3x1) s pomocnou krovkí EKS s roztečí ráků 120 mm

Popis

- + jednoduchá a bezpečná montáž díky systémovému řešení
- + možnost kombinovat libovolný počet oken řady Designo R6/R8/i8 vedle sebe (v závislosti na konstrukci střechy)
- + maximální bezpečnost díky vysoké stabilitě pomocné krovky
- + více světla a větší světlá výška díky osazení pomocné krovky
- + lze kombinovat se standardními typy lemování pro kombinace vedle sebe (2x1, 3x1 atd.) s roztečí ráků 120 mm

Příklad kombinace vedle sebe:

- 2x1 s jednou krovkí EKS (21A12)
- 3x1 s dvěma krovkami EKS (31A12)

Designo R6/R8

Vnější rozměr ráku střešního okna v cm (Š/V)



Pomocná krokev EKS

EKS xxx/xxx R6R8	bez DPH	5 040	5 040	5 420	5 420	5 810	5 810
	s DPH	6 098,40	6 098,40	6 558,20	6 558,20	7 030,10	7 030,10

Dřevěné ostění pomocné krovky EKS

ZIN xxx/xxx RxWEKS	bez DPH	2 930	3 080	3 220	3 380	3 520	3 710
	s DPH	3 545,30	3 726,80	3 896,20	4 089,80	4 259,20	4 489,10



Pomocná krokev EKS



Dřevěné ostění pomocné krovky EKS (dřevo v bílém laku)

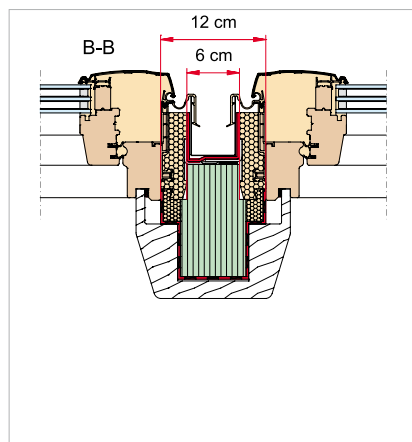

Kombinace pomocné krovky EKS s obložením z masivního dřeva v bílé barvě pro jiný systém ostění než Roto ZIN

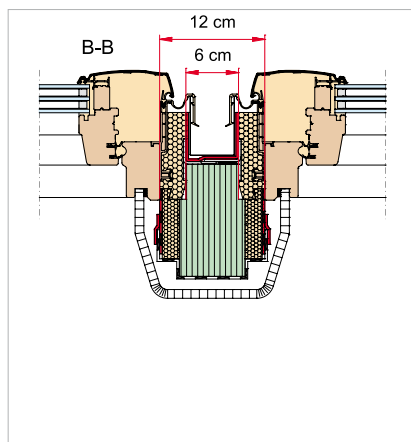

Kombinace pomocné krovky EKS s napojením na systémové ostění Roto ZIN

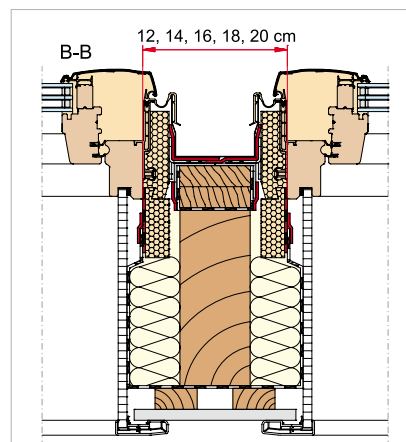

Standardní kombinace bez pomocné krovky EKS

Lemování RotoQ

Perfektní napojení pro vaše střešní okna RotoQ, které nevyžaduje žádné externí šroubové spoje. Roto nabízí široké spektrum možností, díky řadě speciálních lemování na různé typy krytin nebo na míru šitá individuální řešení.

Přehled lemování

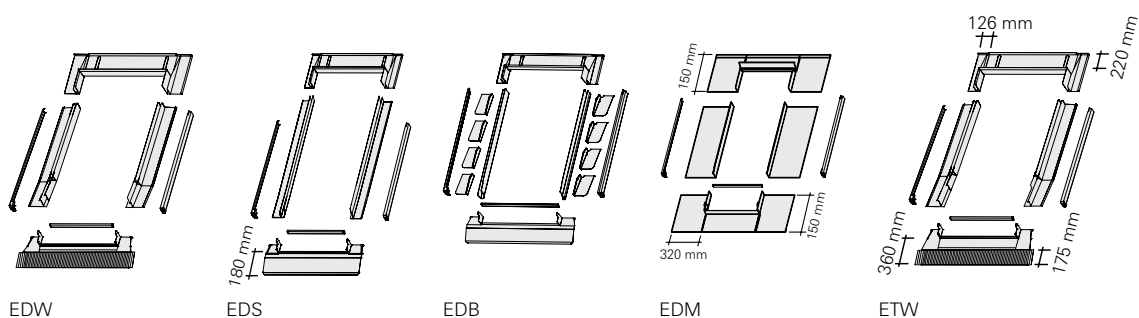

Kombinace – příklady

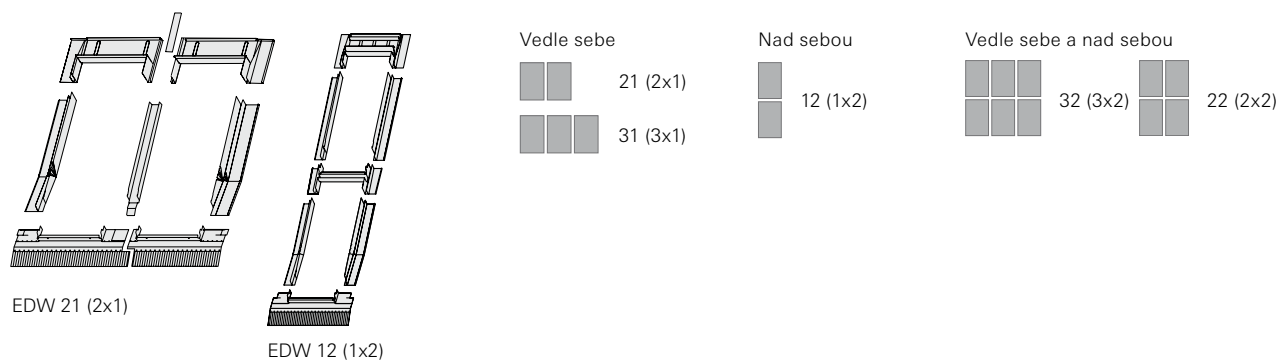



	EDW <ul style="list-style-type: none">■ profilovaná krytina (taška, vlnité desky)■ do 6 cm výšky vlny
	EDS <ul style="list-style-type: none">■ plochá krytina (eternit, bitumenová šindel, bobrovka, tegalit)■ lemování s průběžnými bočními díly
	EDB <ul style="list-style-type: none">■ plochá krytina se skládanými boky (střešní bitumenová šindel, bobrovka, břidlice)
	EDM <ul style="list-style-type: none">■ falcovaná krytina (jen v materiálech měď a předzvětralý titanzinek)
	ETW <ul style="list-style-type: none">■ zapuštěné lemování pro plochou a profilovanou krytinu 1,5–9 cm■ zapuštění okna o 4 cm proti standardní montáži■ pro sklon střechy 20°–79°

Dostupné barvy a materiály



Hliník antracit metallic (2)



Měď (4)



Předzvětralý titanzinek (6)



Barva RAL (8)

Lemování pro samostatná střešní okna a pro sestavy oken nad sebou a vedle sebe

Roto Qx

Vnější rozměr střešního okna v cm (Š/V)

055/078	055/098	055/118	066/098	066/118	066/140	078/078	078/098	078/118
----------------	----------------	----------------	----------------	----------------	----------------	----------------	----------------	----------------

Lemování pro samostatná střešní okna

EDW xxx/xxx Qx200	bez DPH	3 050	3 200	3 500	3 350	3 510	3 680	3 450	3 550	3 680
	s DPH	3 690,50	3 872,00	4 235,00	4 053,50	4 247,10	4 452,80	4 174,50	4 295,50	4 452,80
EDS xxx/xxx Qx200	bez DPH	2 800	2 940	3 190	3 050	3 200	3 380	3 140	3 240	3 380
	s DPH	3 388,00	3 557,40	3 859,90	3 690,50	3 872,00	4 089,80	3 799,40	3 920,40	4 089,80

Lemování pro střešní okna vedle sebe a nad sebou

EDW xxx/xxx Qx221Axx	bez DPH	6 100	6 400	7 000	6 700	7 020	7 360	6 900	7 100	7 360
	s DPH	7 381,00	7 744,00	8 470,00	8 107,00	8 494,20	8 905,60	8 349,00	8 591,00	8 905,60
EDS xxx/xxx Qx221Axx	bez DPH	5 600	5 880	6 380	6 100	6 400	6 760	6 280	6 480	6 760
	s DPH	6 776,00	7 114,80	7 719,80	7 381,00	7 744,00	8 179,60	7 598,80	7 840,80	8 179,60
EDW xxx/xxx Qx231Axx	bez DPH	9 150	9 600	10 500	10 050	10 530	11 040	10 350	10 650	11 040
	s DPH	11 071,50	11 616,00	12 705,00	12 160,50	12 741,30	13 358,40	12 523,50	12 886,50	13 358,40
EDS xxx/xxx Qx231Axx	bez DPH	8 400	8 820	9 570	9 150	9 600	10 140	9 420	9 720	10 140
	s DPH	10 164,00	10 672,20	11 579,70	11 071,50	11 616,00	12 269,40	11 398,20	11 761,20	12 269,40
EDW xxx/xxx Qx212Bxx	bez DPH	6 100	6 400	7 000	6 700	7 020	7 360	6 900	7 100	7 360
	s DPH	7 381,00	7 744,00	8 470,00	8 107,00	8 494,20	8 905,60	8 349,00	8 591,00	8 905,60
EDS xxx/xxx Qx212Bxx	bez DPH	5 600	5 880	6 380	6 100	6 400	6 760	6 280	6 480	6 760
	s DPH	6 776,00	7 114,80	7 719,80	7 381,00	7 744,00	8 179,60	7 598,80	7 840,80	8 179,60
EDW xxx/xxx Qx222AxxBxx	bez DPH	12 200	12 800	14 000	13 400	14 040	14 720	13 800	14 200	14 720
	s DPH	14 762,00	15 488,00	16 940,00	16 214,00	16 988,40	17 811,20	16 698,00	17 182,00	17 811,20
EDS xxx/xxx Qx222AxxBxx	bez DPH	11 200	11 760	12 760	12 200	12 800	13 520	12 560	12 960	13 520
	s DPH	13 552,00	14 229,60	15 439,60	14 762,00	15 488,00	16 359,20	15 197,60	15 681,60	16 359,20

Krycí plechy rámu*

EDX xxx/xxx Qx200	bez DPH	960	1 030	1 110	1 110	1 190	1 260	1 110	1 160	1 240
	s DPH	1 161,60	1 246,30	1 343,10	1 343,10	1 439,90	1 524,60	1 343,10	1 403,60	1 500,40
EDX xxx/xxx Qx400	bez DPH	2 310	2 380	2 460	2 460	2 540	2 610	2 460	2 510	2 590
	s DPH	2 795,10	2 879,80	2 976,60	2 976,60	3 073,40	3 158,10	2 976,60	3 037,10	3 133,90

* V případě objednávky samotného okna bez lemování je nutné doobjednat krycí plechy rámu EDX, které slouží k napojení okna na střešní krytinu, např. falcovaná krytina.

Kombinace oken vedle sebe

Při kombinaci oken vedle sebe je vzdálenost rámu střešních oken se zateplovacím blokem o 6 cm širší než samotná šířka U-plechu.

Standardní vzdálenost rámu / šířka U-plechu

UBL:

A12 = 120/60 mm
 A14 = 140/80 mm
 A16 = 160/100 mm
 A18 = 180/120 mm
 A20 = 200/140 mm

Kombinace oken nad sebou

Vzdálenost rámu střešních oken nad sebou ve vyhotovení se zateplovacím blokem i bez.

Standardní šířky MEB:

B12 = 120 mm

B14 = 140 mm

V případě použití střešních latí 60x40 mm doporučujeme MEB B14.

Příplatek za nadstandardní šířku U-plechů:

MEB nebo UBL 2 (AL)	870
MEB nebo UBL 4/6/8 (CU/TV/RL)	1 460

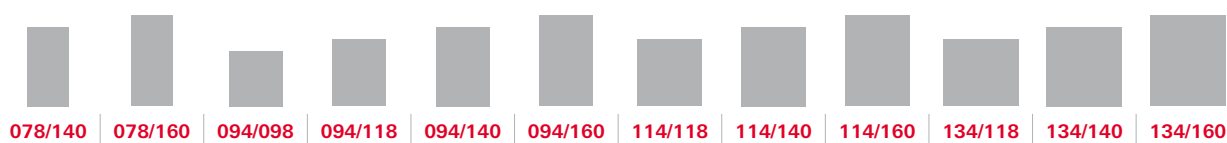

	3 890	4 160	3 830	4 060	4 170	4 370	4 290	4 430	4 700	4 560	4 730	5 090
	4 706,90	5 033,60	4 634,30	4 912,60	5 045,70	5 287,70	5 190,90	5 360,30	5 687,00	5 517,60	5 723,30	6 158,90
	3 560	3 810	3 560	3 680	3 820	3 980	3 880	4 040	4 280	4 150	4 320	4 600
	4 307,60	4 610,10	4 307,60	4 452,80	4 622,20	4 815,80	4 694,80	4 888,40	5 178,80	5 021,50	5 227,20	5 566,00

	7 780	8 320	7 660	8 120	8 340	8 740	8 580	8 860	9 400	9 120	9 460	10 180
	9 413,80	10 067,20	9 268,60	9 825,20	10 091,40	10 575,40	10 381,80	10 720,60	11 374,00	11 035,20	11 446,60	12 317,80
	7 120	7 620	7 120	7 360	7 640	7 960	7 760	8 080	8 560	8 300	8 640	9 200
	8 615,20	9 220,20	8 615,20	8 905,60	9 244,40	9 631,60	9 389,60	9 776,80	10 357,60	10 043,00	10 454,40	11 132,00
	11 670	12 480	11 490	12 180	12 510	13 110	12 870	13 290	14 100	13 680	14 190	15 270
	14 120,70	15 100,80	13 902,90	14 737,80	15 137,10	15 863,10	15 572,70	16 080,90	17 061,00	16 552,80	17 169,90	18 476,70
	10 680	11 430	10 680	11 040	11 460	11 940	11 640	12 120	12 840	12 450	12 960	13 800
	12 922,80	13 830,30	12 922,80	13 358,40	13 866,60	14 447,40	14 084,40	14 665,20	15 536,40	15 064,50	15 681,60	16 698,00
	7 780	8 320	7 660	8 120	8 340	8 740	8 580	8 860	9 400	9 120	9 460	10 180
	9 413,80	10 067,20	9 268,60	9 825,20	10 091,40	10 575,40	10 381,80	10 720,60	11 374,00	11 035,20	11 446,60	12 317,80
	7 120	7 620	7 120	7 360	7 640	7 960	7 760	8 080	8 560	8 300	8 640	9 200
	8 615,20	9 220,20	8 615,20	8 905,60	9 244,40	9 631,60	9 389,60	9 776,80	10 357,60	10 043,00	10 454,40	11 132,00
	15 560	16 640	15 320	16 240	16 680	17 480	17 160	17 720	18 800	18 240	18 920	20 360
	18 827,60	20 134,40	18 537,20	19 650,40	20 182,80	21 150,80	20 763,60	21 441,20	22 748,00	22 070,40	22 893,20	24 635,60
	14 240	15 240	14 240	14 720	15 280	15 920	15 520	16 160	17 120	16 600	17 280	18 400
	17 230,40	18 440,40	17 230,40	17 811,20	18 488,80	19 263,20	18 779,20	19 553,60	20 715,20	20 086,00	20 908,80	22 264,00

	1 340	1 530	1 310	1 450	1 570	1 650	1 530	1 710	1 900	1 750	1 900	2 140
	1 621,40	1 851,30	1 585,10	1 754,50	1 899,70	1 996,50	1 851,30	2 069,10	2 299,00	2 117,50	2 299,00	2 589,40
	2 690	2 880	2 660	2 800	2 920	3 000	2 880	3 060	3 250	3 100	3 250	3 490
	3 254,90	3 484,80	3 218,60	3 388,00	3 533,20	3 630,00	3 484,80	3 702,60	3 932,50	3 751,00	3 932,50	4 222,90

Příklad objednávky:

EDW xxx/xxx Qx221A14 = lemování pro dvojici oken vedle sebe, pro okna se zateplovacím blokem, na standardní profilovanou taškovou krytinu, hliníkové provedení, vzdálenost rámmů oken 140 mm, tzn. šíře U plechu = 80 mm.

Příplatek za jinou barvu/materiál lemování pro jedno okno

Lemování	měď (4)	4 500
	předzvětralý titanizek (6)	
	barva RAL (8)	



Měď (4)



Předzvětralý titanizek (6)



Barva RAL (8)



Ceny pro ostatní typy krytin na vyžádání.

Montážní límec ASA Eco

pro všechna střešní okna se zateplovacím blokem

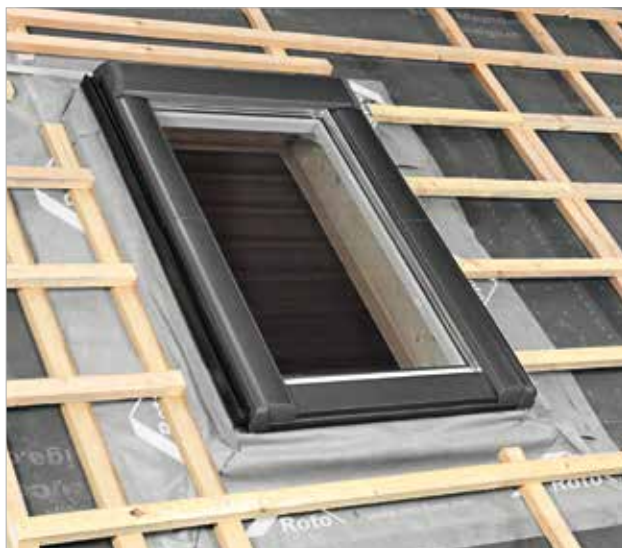

Popis

- + kvalitní a jednoduché spojení rámu střešního okna s hydroizolací střechy
- + zajišťuje maximální propustnost vodních par a minimalizuje zachytávání nečistot na povrchu
- + provedení pro vodotěsné podstřeší na doptání

Poznámka

- + v objednávce je nutné uvést šířku okna, např. 094/xxx



ASA xxx/xxx Rx	bez DPH	840
	s DPH	1016,40
ASA xxx/xxx Qx	bez DPH	840
	s DPH	1016,40

Sada pro vnější napojení AAS

pro všechna střešní okna se zateplovacím blokem



Popis

- + vodotěsné a větrotěsné napojení
- + rychlá a snadná montáž díky bočním profilům

Dodávka obsahuje:

- + boční profily
- + lepicí rohy
- + 1 role lepicí pásky



AAS xxx/xxx Rx	bez DPH	1 550
	s DPH	1875,50



EZB MDA – montážní, zateplovací a napojovací rám pro všechna střešní okna se zateplovacím blokem



Popis

- + určeno pro střechy s nadkrokovní izolací nebo pevným záklopem
- + rám MDA zajistí snadnou a rychlou montáž a technicky dokonalé napojení střešního okna Roto na střešní plášť
- + je vyroben ze speciálního tvrzeného EPS, což je pevný materiál, odolný proti tlaku – je proto možné na něj přímo připevnit laťování
- + vynikající ochrana spojů zamezuje vzniku tepelných mostů, a proto je možné počítat se snížením tepelné propustnosti cca o 0,1 W/m²K
- + vodotěsné napojení díky těsnicí pásce
- + větotěsné napojení díky lepicí pásce
- + výška kontratě a latě v součtu je 70 mm nebo 80 mm

Dodávka obsahuje:

- + profily zateplovacího rámu
- + těsnicí pásku
- + lepicí pásku
- + upevňovací šrouby



Výška (H)	Kontratať (1)	Podpěrná lať (2)	MDA (3)
70 mm	40 mm	30 mm	78 mm
80 mm	40 mm	40 mm	78 mm

Příklad objednávky:

pro okna Designo – např. **MDA 054/078 Rx 78**

pro okna RotoQ – např. **MDA 055/078 Qx 78**

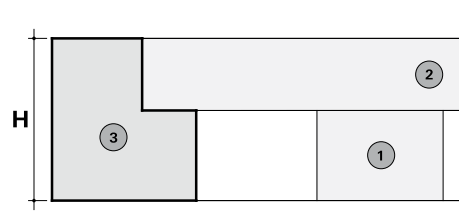

Designo Rx

Vnější rozměr rámu střešního okna v cm (Š/V)

	054/078	054/098	054/118	065/098	065/118	065/140	074/078	074/098	074/118

RotoQ Qx

Vnější rozměr rámu střešního okna v cm (Š/V)

	055/078	055/098	055/118	066/098	066/118	066/140	078/098	078/098	078/118
--	----------------	----------------	----------------	----------------	----------------	----------------	----------------	----------------	----------------

Montážní, zateplovací a napojovací rám

MDA xxx/xxx xx 78	bez DPH	3 240	3 620	3 920	3 810	4 160	4 470	3 640	3 940	4 280
	s DPH	3920,40	4380,20	4743,20	4610,10	5033,60	5408,70	4404,40	4767,40	5178,80

Designo Rx

Vnější rozměr rámu střešního okna v cm (Š/V)

	074/140	074/160	094/098	094/118	094/140	094/160	114/118	114/140	134/140

RotoQ Qx

Vnější rozměr rámu střešního okna v cm (Š/V)

	078/140	078/160	094/098	094/118	094/140	094/160	114/118	114/140	134/140
--	----------------	----------------	----------------	----------------	----------------	----------------	----------------	----------------	----------------

MDA xxx/xxx xx 78	bez DPH	4 670	4 980	4 380	4 710	5 080	5 410	5 060	5 420	5 710
	s DPH	5650,70	6025,80	5299,80	5699,10	6146,80	6546,10	6122,60	6558,20	6909,10

Vnitřní ostění Designo / RotoQ

Stavebnicový systém vnitřního ostění zaručuje rychlou a snadnou montáž na zaklapnutí. Vnitřní ostění je vyrobeno z měkkého plastu a proto je omyvatelné a snadno se udržuje. Přesvědčí vás svou stálou čistotou, protože nezanechává stopy po kondenzátu.



Plastové ostění v bílé barvě



Plastové ostění v bílé barvě



Plastové ostění v dekoru Borovice



Plastové ostění v dekoru Zlatý dub

Objednací kód

ZIN 054/078 Rx 40K

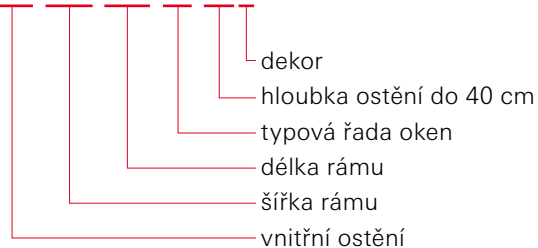



Vnější šířka rámu v cm

Designo Rx	054/xxx	065/xxx	074/xxx	094/xxx	114/xxx	134/xxx
RotoQ Qx	055/xxx	066/xxx	078/xxx	094/xxx	114/xxx	134/xxx

Šířkové díly ostění

ZIN xxx/xxx xx 40K	bez DPH	2 170	2 400	2 660	3 050	3 590	3 760
	s DPH	2 625,70	2 904,00	3 218,60	3 690,50	4 343,90	4 549,60
ZIN xxx/xxx xx 50K	bez DPH	2 520	2 840	3 050	3 620	4 260	4 710
	s DPH	3 049,20	3 436,40	3 690,50	4 380,20	5 154,60	5 699,10
ZIN xxx/xxx xx 40x (dekor)	bez DPH	3 690	4 080	4 520	5 190	6 100	6 390
	s DPH	4 464,90	4 936,80	5 469,20	6 279,90	7 381,00	7 731,90
ZIN xxx/xxx xx 50x (dekor)	bez DPH	4 280	4 830	5 190	6 150	7 240	8 010
	s DPH	5 178,80	5 844,30	6 279,90	7 441,50	8 760,40	9 692,10



Vnější délka rámu v cm

Designo Rx	xxx/078	xxx/098	xxx/118	xxx/140	xxx/160	xxx/180
RotoQ Qx	xxx/078	xxx/098	xxx/118	xxx/140	xxx/160	xxx/180

Délkové díly ostění

ZIN xxx/xxx xx 40K	bez DPH	3 230	3 450	3 860	4 090	4 260	4 360
	s DPH	3 908,30	4 174,50	4 670,60	4 948,90	5 154,60	5 275,60
ZIN xxx/xxx xx 50K	bez DPH	4 200	4 470	5 020	5 310	5 540	5 670
	s DPH	8 772,50	5 408,70	6 074,20	6 425,10	6 703,40	6 860,70
ZIN xxx/xxx xx 40x (dekor)	bez DPH	5 490	5 870	6 560	6 950	7 240	7 410
	s DPH	6 642,90	7 102,70	7 937,60	8 409,50	8 760,40	8 966,10
ZIN xxx/xxx xx 50x (dekor)	bez DPH	7 140	7 600	8 530	9 030	9 420	9 640
	s DPH	8 639,40	9 196,00	10 321,30	10 926,30	11 398,20	11 664,40

Příklad objednávky celého ostění:

pro okno Designo 054/078 v bílé barvě:



ZIN 054/xxx Rx 40K	2 170
ZIN xxx/078 Rx 40K	3 230
Celková cena bez DPH	5 400



inspire



Příslušenství

Lamelová roleta ZRO Designo / RotoQ



Popis

- + spolehlivá ochrana proti teplu a tepelným ztrátám
- + zajistí zatemnění interiéru*
- + vysoce kvalitní lamely odolné proti větru a dalším vlivům počasí
- + plně funkční i při otevřeném okně
- + roletu lze ovládat manuálně (pouze Designo), elektricky, nebo na solární pohon pomocí dálkového ovladače

Ovládání

Manuální roleta

- + ovládací tyč (100 cm) je součástí balení

Elektrická roleta na stěnový přepínač

- + stěnový přepínač nutno objednat zvlášť – informace o ceně najdete na str. 84

Elektrická a solární roleta na dálkové ovládání

- + součástí balení je 1 kanálový stěnový dálkový ovladač

Objednací kód

ZRO M 074/118 R4R7



Designo Rx

Vnější rozměr střešního okna v cm (Š/V) **054/078** **054/098** **054/118** **065/098** **065/118** **065/140** **074/078** **074/098** **074/118**

Manuální

ZRO M xxx/xxx ...	bez DPH	10 270	10 270	10 570	10 570	12 240	12 950	10 570	12 240	13 090
	s DPH	12426,70	12426,70	12789,70	12789,70	14810,40	15669,50	12789,70	14810,40	15838,90

Designo Rx

Vnější rozměr střešního okna v cm (Š/V) **054/078** **054/098** **054/118** **065/098** **065/118** **065/140** **074/078** **074/098** **074/118**

RotoQ Qx**

Vnější rozměr střešního okna v cm (Š/V) **055/078** **055/098** **055/118** **066/098** **066/118** **066/140** **078/078** **078/098** **078/118**

Elektrická na stěnový přepínač

ZRO E xxx/xxx ...	bez DPH	13 770	13 770	14 070	14 070	15 740	16 450	14 070	15 740	16 590
	s DPH	16 661,70	16 661,70	17 024,70	17 024,70	19 045,40	19 904,50	17 024,70	19 045,40	20 073,90

Elektrická na dálkové ovládání

ZRO F xxx/xxx ...	bez DPH	15 320	15 320	15 620	15 620	17 290	18 000	15 620	17 290	18 140
	s DPH	18 537,20	18 537,20	18 900,20	18 900,20	20 920,90	21 780,00	18 900,20	20 920,90	21 949,40

Solární na dálkové ovládání

ZRO S xxx/xxx ...	bez DPH	19 420	19 420	19 720	19 720	21 390	22 100	19 720	21 390	22 240
	s DPH	23 498,20	23 498,20	23 861,20	23 861,20	25 881,90	26 741,00	23 861,20	25 881,90	26 910,40

* Není zaručeno 100% zatemnění.

** pro okna typové řady RotoQ nutno uvést variantu s označením Qx__2



**Funkce
„Easy Charge“
dobíjecí
baterie**



Poznámka

- + lamelová roleta na solární pohon s funkcí „Easy Charge“ umožňuje snadné dobíjení baterie pomocí kabelu micro USB – spolehlivost rolety i za nepříznivého počasí
- + na elektrická střešní okna na dálkové ovládání objednávejte elektrické venkovní rolety v provedení E, nikoli F
- + pro manuální venkovní rolety na střešní okno R8 je možné objednat síť proti hmyzu pouze ve variantě ZRI M L (do ostění) nebo ZRI M W (pod ostění)
- + požadovaná vzdálenost mezi rámy oken při sestavě oken na sebou s protisluneční roletou E, F, S min 140 mm

074/140	074/160	094/098	094/118	094/140	094/160	114/118	114/140	114/160	-	134/140	134/160
----------------	----------------	----------------	----------------	----------------	----------------	----------------	----------------	----------------	---	----------------	----------------

13 800	15 800	13 800	14 510	15 220	15 480	16 170	16 970	18 450	-	18 350	-
16698,00	19118,00	16698,00	17557,10	18416,20	18730,80	19565,70	20533,70	22324,50	-	22203,50	-

074/140	074/160	094/098	094/118	094/140	094/160	114/118	114/140	114/160	-	134/140	134/160
----------------	----------------	----------------	----------------	----------------	----------------	----------------	----------------	----------------	---	----------------	----------------

078/140	078/160	094/098	094/118	094/140	094/160	114/118	114/140	114/160	134/118	134/140	134/160
----------------	----------------	----------------	----------------	----------------	----------------	----------------	----------------	----------------	----------------	----------------	----------------

17 300	19 300	17 300	18 010	18 720	18 980	19 670	20 470	21 950	19 890	21 850	26 210
20 933,00	23 353,00	20 933,00	21 792,10	22 651,20	22 965,80	23 800,70	24 768,70	26 559,50	24 066,90	26 438,50	31 714,10

18 850	20 850	18 850	19 560	20 270	20 530	21 220	22 020	23 500	21 440	23 400	27 760
22 808,50	25 228,50	22 808,50	23 667,60	24 526,70	24 841,30	25 676,20	26 644,20	28 435,00	25 942,40	28 314,00	33 589,60

22 950	24 950	22 950	23 660	24 370	24 630	25 320	26 120	27 600	25 540	27 500	31 860
27 769,50	30 189,50	27 769,50	28 628,60	29 487,70	29 802,30	30 637,20	31 605,20	33 396,00	30 903,40	33 275,00	38 550,60



Lamelová roleta ZRO RotoQ



Popis

- + spolehlivá ochrana proti teplu a tepelným ztrátám
- + zajistí zatemnění interiéru*
- + vysoce kvalitní lamely odolné proti větru a dalším vlivům počasí
- + lze pohodlně větrat i při zcela zatažené roletě
- + ovládání na elektrický nebo solární pohon pomocí dálkového ovladače
- + venkovní roleta je více zapuštěná na okenní křídlo a poskytuje tak více bezpečnosti

Ovladače (nutné zakoupit zvlášť)

		Cena bez DPH
	ZEL STG S stěnový přepínač	490
	Dálkový ovladač	součástí balení varianty S
	ZEL STG ZRO Q4_5 Dálkový ovladač pětikanálový	2 650



Vzdálenost ráků při montáži sestav

- + sestava nad sebou – vzdálenost ráků min. 220 mm
- + sestava vedle sebe – vzdálenost ráků min. 140 mm

Objednací kód

ZRO E 078/118 Qx__ 1

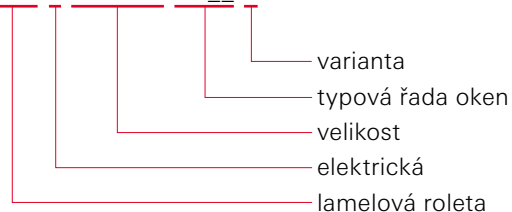

RotoQ Qx

Vnější rozměr střešního okna
v cm (Š/V)

055/078	055/098	066/118	078/078	078/098	078/118	078/140	078/160	094/118	094/140	114/118	114/140
----------------	----------------	----------------	----------------	----------------	----------------	----------------	----------------	----------------	----------------	----------------	----------------

Elektrická na stěnový přepínač

ZRO E xxx/xxx Qx__1	bez DPH	11 170	11 450	12 810	12 050	12 950	13 390	13 990	15 640	14 880	15 480	15 640	16 820
	s DPH	13 515,70	13 854,50	15 500,10	14 580,50	15 669,50	16 201,90	16 927,90	18 924,40	18 004,80	18 730,80	18 924,40	20 352,20

Solární na dálkové ovládání

ZRO S xxx/xxx Qx__1	bez DPH	17 140	17 420	18 780	18 030	18 930	19 360	19 960	21 610	20 850	21 450	21 610	22 790
	s DPH	20 739,40	21 078,20	22 723,80	21 816,30	22 905,30	23 425,60	24 151,60	26 148,10	25 228,50	25 954,50	26 148,10	27 575,90

* Není zaručeno 100% zatemnění.



Manuální protisluneční roleta Screen ZAR Designo / RotoQ



Popis

- + cenově dostupná varianta tepelné ochrany proti slunečnímu záření
- + spolehlivě splňuje požadavky na průnik tepla do interiéru – zadrží cca 70 % tepelného záření, ale zároveň propustí dostatek světla
- + plně funkční i s otevřenými okny
- + látka je vysoce kvalitní a odolná proti povětrnostním vlivům a nečistotám
- + jednoduchá údržba a obsluha pomocí teleskopické tyče z interiéru

Objednací kód

ZAR M 074/xxx R4R7

- ZAR M – typová řada oken
- 074/xxx – velikost
- R4 – manuální
- R7 – protisluneční roleta



Designo Rx

Vnější rozměr střešního okna v cm (Š/V)	054/xxx	065/xxx	074/xxx	094/xxx	114/xxx	134/xxx
---	----------------	----------------	----------------	----------------	----------------	----------------

RotoQ Qx

Vnější rozměr střešního okna v cm (Š/V)	055/xxx	066/xxx	078/xxx	094/xxx	114/xxx	134/xxx
---	----------------	----------------	----------------	----------------	----------------	----------------

ZAR M xxx/xxx ...	bez DPH	2 160	2 320	2 470	2 730	3 060	3 410
	s DPH	2 613,60	2 807,20	2 988,70	3 303,30	3 702,60	4 126,10



Nelze kombinovat s okny na elektrický pohon a se zasklením 6E.

Elektricky ovládaná protisluneční roleta ZMA Designo / RotoQ



Popis

- + elektricky ovládaná roleta proti slunečnímu záření
- + spolehlivá ochrana proti přehřátí s dobrou světelnou propustností
- + zadrží cca 95 % tepelného záření, ale zároveň propustí dostatek světla
- + plně funkční i s otevřenými okny
- + vyrobená z vysoce kvalitních umělých vláken odolných proti povětrnostním vlivům a nečistotám

Ovládání

Elektrická roleta na stěnový přepínač

- + stěnový přepínač nutno objednat zvlášť – informace o ceně najdete na str. 84

Elektrická a solární roleta na dálkové ovládání

- + součástí balení je 1 kanálový stěnový dálkový ovladač

Objednací kód

ZMA E 074/118 R4R7

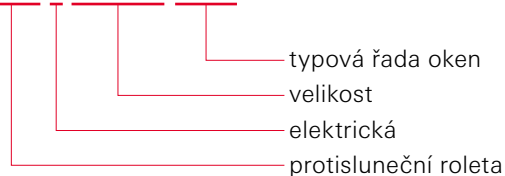

Designo Rx

Vnější rozměr střešního okna v cm (Š/V) **054/078** **054/098** **054/118** **065/098** **065/118** **065/140** **074/078** **074/098** **074/118**

RotoQ Qx

Vnější rozměr střešního okna v cm (Š/V) **055/078** **055/098** **055/118** **066/098** **066/118** **066/140** **078/078** **078/098** **078/118**

Elektrická na stěnový přepínač

ZMA E xxx/xxx ...	bez DPH	13 770	13 770	14 070	14 070	15 740	16 450	14 070	15 740	16 590
	s DPH	16661,70	16661,70	17024,70	17024,70	19045,40	19904,50	17024,70	19045,40	20073,90

Elektrická na dálkové ovládání

ZMA F xxx/xxx ...	bez DPH	15 320	15 320	15 620	15 620	17 290	18 000	15 620	17 290	18 140
	s DPH	18537,20	18537,20	18900,20	18900,20	20920,90	21780,00	18900,20	20920,90	21949,40

Solární na dálkové ovládání

ZMA S xxx/xxx ...	bez DPH	19 420	19 420	19 720	19 720	21 390	22 100	19 720	21 390	22 240
	s DPH	23498,20	23498,20	23861,20	23861,20	25881,90	26741,00	23861,20	25881,90	26910,40



**Funkce
„Easy Charge“
dobíjecí
baterie**



Poznámka

- + protisluneční roleta na solární pohon s funkcí „Easy Charge“ umožňuje snadné dobíjení baterie pomocí kabelu micro USB – spolehlivost rolety i za nepříznivého počasí
- + na elektrická střešní okna na dálkové ovládání objednávejte elektrické venkovní rolety v provedení E, nikoli F
- + pro manuální venkovní rolety na střešní okno R8 je možné objednat síť proti hmyzu pouze ve variantě ZRI M L (do ostění) nebo ZRI M W (pod ostění)
- + požadovaná vzdálenost mezi rámy oken při sestavě oken na sebou s protisluneční roletou E, F, S min 140 mm

074/140	074/160	094/098	094/118	094/140	094/160	114/118	114/140	114/160	-	134/140	134/160
---------	---------	---------	---------	---------	---------	---------	---------	---------	---	---------	---------

078/140	078/160	094/098	094/118	094/140	094/160	114/118	114/140	114/160	134/118	134/140	134/160
---------	---------	---------	---------	---------	---------	---------	---------	---------	---------	---------	---------

17 300	19 300	17 300	18 010	18 720	18 980	19 670	20 470	21 950	19 890	21 850	26 210
20933,00	23353,00	20933,00	21792,10	22651,20	22965,80	23800,70	24768,70	26559,50	24066,90	26438,50	31714,10

18 850	20 850	18 850	19 560	20 270	20 530	21 220	22 020	23 500	21 440	23 400	27 760
22808,50	25228,50	22808,50	23667,60	24526,70	24841,30	25676,20	26644,20	28435,00	25942,40	28314,00	33589,60

22 950	24 950	22 950	23 660	24 370	24 630	25 320	26 120	27 600	25 540	27 500	31 860
27769,50	30189,50	27769,50	28628,60	29487,70	29802,30	30637,20	31605,20	33396,00	30903,40	33275,00	38550,60

Zatemňující roleta ZRV Designo / RotoQ



Popis

- + zajišťuje plné zatemnění místnosti díky bílé světlonepropustné vrstvě na vnější straně rolety
- + ideální do ložnice a do místností, kde požadujete tmu
- + roleta je vedena postranními lištami, které umožní její fixaci v jakékoli poloze
- + ideální kombinace s venkovní protisluneční roletou Screen, která omezuje průnik tepla do místnosti
- + nová generace doplňků s maximální možnou předmontáží z výroby a moderním designem

Poznámka

- + při objednávce je vhodné uvést typ okna podle výrobního štítku (umístění výrobních štítků najdete na str. 87)

Objednací kód

ZRV M 074/118 R4R7 WV04

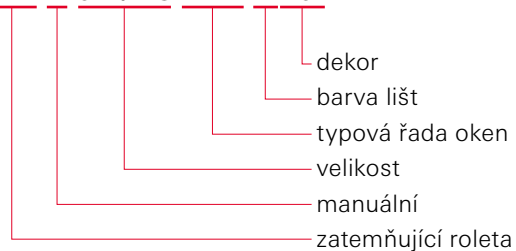

Designo Rx

Vnější rozměr střešního okna v cm (Š/V) **054/078** **054/098** **054/118** **065/098** **065/118** **065/140** **074/078** **074/098** **074/118**

RotoQ Qx

Vnější rozměr střešního okna v cm (Š/V) **055/078** **055/098** **055/118** **066/098** **066/118** **066/140** **078/078** **078/098** **078/118**

		055/078	055/098	055/118	066/098	066/118	066/140	078/078	078/098	078/118
Standard	bez DPH	2 690	2 690	3 070	3 070	3 150	3 370	3 070	3 230	3 270
ZRV M xxx/xxx ...	s DPH	3 254,90	3 254,90	3 714,70	3 714,70	3 811,50	4 077,70	3 714,70	3 908,30	3 956,70
Trend	bez DPH	2 960	2 960	3 380	3 380	3 470	3 710	3 380	3 550	3 600
ZRV M xxx/xxx ...	s DPH	3 581,60	3 581,60	4 089,80	4 089,80	4 198,70	4 489,10	4 089,80	4 295,50	4 356,00



Pojem „zatemnění“ nelze chápat jako stoprocentní tmu ve fyzikálním slova smyslu.

Vzorník látek

Standard – zatemňující*

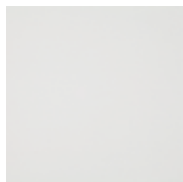

V01 bílá

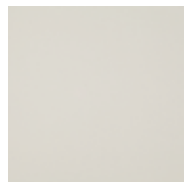

V02 světle béžová

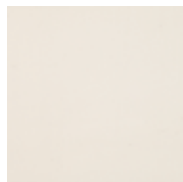

V03 béžová



V04 hnědobéžová



V05 světlešedá



V06 tmavošedá

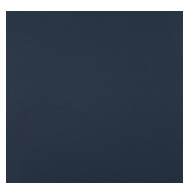

V22 temně modrá

Trend – zatemňující*



V24 petrolejová



V25 zelená



V26 žlutá

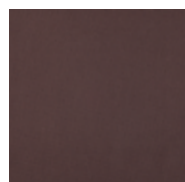

V31 hnědá



V32 černá



V51 květy – béžová



V52 linky – béžová

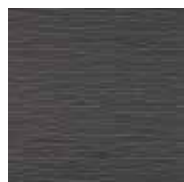

V53 linky – černá



V56 kruhy – šedá



V62 hvězdná obloha

074/140	074/160	094/098	094/118	094/140	094/160	114/118	114/140	114/160	-	134/140	134/160
078/140	078/160	094/098	094/118	094/140	094/160	114/118	114/140	114/160	134/118	134/140	134/160
3 550	3 880	3 430	3 880	4 130	4 200	4 490	4 620	4 910	4 480	4 910	5 300
4 295,50	4 694,80	4 150,30	4 694,80	4 997,30	5 082,00	5 432,90	5 590,20	5 941,10	5 420,80	5 941,10	6 413,00
3 910	4 270	3 770	4 270	4 540	4 620	4 940	5 080	5 400	4 930	5 400	5 830
4 731,10	5 166,70	4 561,70	5 166,70	5 493,40	5 590,20	5 977,40	6 146,80	6 534,00	5 965,30	6 534,00	7 054,30

* Vzory jsou dostupné do vyprodání zásob.



Nepatrné barevné odchylky způsobené výrobou jsou vyhrazeny. Barevné vzorníky jsou zhotoveny tiskařskou technikou – odchylky barev od originálu jsou technicky podmíněny a nelze se jim vyhnout.

Světlopropustná roleta Exclusive ZRE Designo / RotoQ



Popis

- + účinná ochrana před slunečními paprsky a pohledy zvenčí
- + průsvitná textilie zajistí příjemné a světlé podkroví
- + látka je potištěna jednostranně s ochranou proti vyblednutí
- + díky postranním lištám je možné roletu zafixovat v jakékoli poloze
- + nová generace doplňků s maximální možnou předmontáží z výroby a moderním designem

Poznámka

- + při objednávce je vhodné uvést typ okna podle výrobního štítku (umístění výrobních štítků najdete na str. 87)

Objednací kód

ZRE M 074/118 R4R7 WR04



Designo Rx

Vnější rozměr střešního okna v cm (Š/V) **054/078** **054/098** **054/118** **065/098** **065/118** **065/140** **074/078** **074/098** **074/118**

RotoQ Qx

Vnější rozměr střešního okna v cm (Š/V) **055/078** **055/098** **055/118** **066/098** **066/118** **066/140** **078/078** **078/098** **078/118**

		055/078	055/098	055/118	066/098	066/118	066/140	078/078	078/098	078/118
Standard	bez DPH	2 270	2 270	2 460	2 460	2 540	2 630	2 460	2 650	2 720
ZRE M xxx/xxx ...	s DPH	2 746,70	2 746,70	2 976,60	2 976,60	3 073,40	3 182,30	2 976,60	3 206,50	3 291,20
Trend	bez DPH	2 500	2 500	2 710	2 710	2 790	2 890	2 710	2 920	2 990
ZRE M xxx/xxx ...	s DPH	3 025,00	3 025,00	3 279,10	3 279,10	3 375,90	3 496,90	3 279,10	3 533,20	3 617,90



Vzorník látek

Standard – světlopropustné*

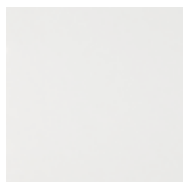

R01 bílá

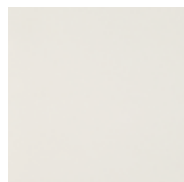

R02 světle béžová

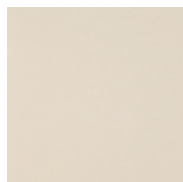

R03 béžová

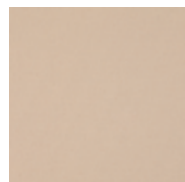

R04 hnědobéžová

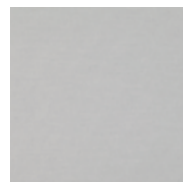

R05 světle šedá

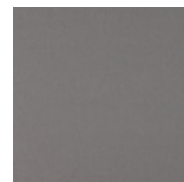

R06 tmavošedá

Trend – světlopropustné*



R22 temně modrá



R23 tyrkysová



R25 zelená



R26 žlutá



R27 oranžová



R31 hnědá

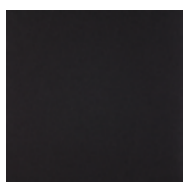

R32 černá



R51 proužky – šedá

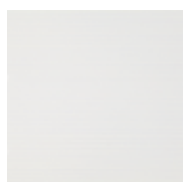

R58 linky – bílá



R59 linky – béžová

074/140	074/160	094/098	094/118	094/140	094/160	114/118	114/140	114/160	-	134/140	134/160
078/140	078/160	094/098	094/118	094/140	094/160	114/118	114/140	114/160	134/118	134/140	134/160
2 910	2 890	2 830	3 080	3 170	3 270	3 460	3 570	3 910	3 420	4 240	4 650
3 521,10	3 496,90	3 424,30	3 726,80	3 835,70	3 956,70	4 186,60	4 319,70	4 731,10	4 138,20	5 130,40	5 626,50
3 200	3 180	3 110	3 390	3 490	3 600	3 810	3 930	4 300	3 760	4 660	5 120
3 872,00	3 847,80	3 763,10	4 101,90	4 222,90	4 356,00	4 610,10	4 755,30	5 203,00	4 549,60	5 638,60	6 195,20

* Vzory jsou dostupné do vyprodání zásob.



Nepatrné barevné odchylky způsobené výrobou jsou vyhrazeny. Barevné vzorníky jsou zhotoveny tiskařskou technikou – odchylky barev od originálu jsou technicky podmíněny a nelze se jim vyhnout.

Světlopropustná roleta Standard ZRS Designo / RotoQ



Popis

- + účinná ochrana před slunečními paprsky a pohledy zvenčí
- + průsvitná textilie zajistí příjemné a světlé podkroví
- + látka je potištěna jednostranně s ochranou proti vyblednutí
- + roletu je možné zafixovat ve třech polohách

Poznámka

- + při objednávce je vhodné uvést typ okna podle výrobního štítku (umístění výrobních štítků najdete na str. 87)
- + pouze pro Designo R4/R7 a RotoQ

Objednací kód

ZRS M 074/118 R4R7 WR04



Ovládání rolety u oken RotoQ

Designo Rx

Vnější rozměr střešního okna v cm (Š/V) **054/078** **054/098** **054/118** **065/098** **065/118** **065/140** - **074/098** **074/118**

RotoQ Qx

Vnější rozměr střešního okna v cm (Š/V) **055/078** **055/098** **055/118** **066/098** **066/118** **066/140** **078/078** **078/098** **078/118**

		055/078	055/098	055/118	066/098	066/118	066/140	078/078	078/098	078/118
Standard	bez DPH	1 930	1 930	1 930	2 160	2 160	2 160	2 330	2 330	2 330
ZRS M xxx/xxx ...	s DPH	2 335,30	2 335,30	2 335,30	2 613,60	2 613,60	2 613,60	2 819,30	2 819,30	2 819,30
Trend	bez DPH	2 120	2 120	2 120	2 380	2 380	2 380	2 560	2 560	2 560
ZRS M xxx/xxx ...	s DPH	2 565,20	2 565,20	2 565,20	2 879,80	2 879,80	2 879,80	3 097,60	3 097,60	3 097,60



Vzorník látek

Standard – světlopropustné*



R01 bílá



R02 světle béžová

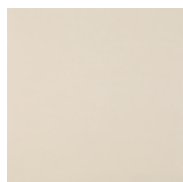

R03 béžová

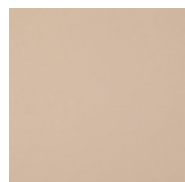

R04 hnědobéžová

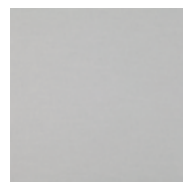

R05 světle šedá



R06 tmavošedá

Trend – světlopropustné*



R22 temně modrá



R23 tyrkysová

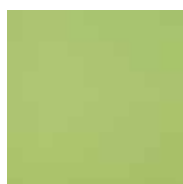

R25 zelená



R26 žlutá



R27 oranžová



R31 hnědá

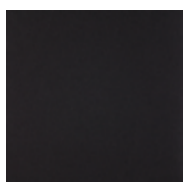

R32 černá



R51 proužky – šedá

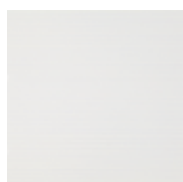

R58 linky – bílá

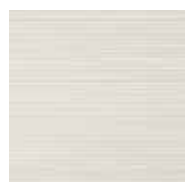

R59 linky – béžová

	074/140	074/160	094/098	094/118	094/140	-	114/118	114/140	-	-	-	-
	078/140	078/160	094/098	094/118	094/140	094/160	114/118	114/140	114/160	134/118	134/140	134/160
	2 330	2 330	2 720	2 720	2 720	2 720	3 280	3 280	3 280	3 610	3 610	3 610
	2 819,30	2 819,30	3 291,20	3 291,20	3 291,20	3 291,20	3 968,80	3 968,80	3 968,80	4 368,10	4 368,10	4 368,10
	2 560	2 560	2 990	2 990	2 990	2 990	3 610	3 610	3 610	3 970	3 970	3 970
	3 097,60	3 097,60	3 617,90	3 617,90	3 617,90	3 617,90	4 368,10	4 368,10	4 368,10	4 803,70	4 803,70	4 803,70

* Vzory jsou dostupné do vyprodání zásob.



Nepatrné barevné odchylky způsobené výrobou jsou vyhrazeny. Barevné vzorníky jsou zhotoveny tiskařskou technikou – odchylky barev od originálu jsou technicky podmíněny a nelze se jim vyhnout.

Plisovaná roleta ZFA Designo / RotoQ



Popis

- + oboustranně nastavitelná roleta pro ideální zastínění
- + roleta je vedena postranními lištami, které umožní její fixaci v jakékoli poloze z vrchní i spodní strany
- + nová generace doplňků s maximální možnou předmontáží z výroby a moderním designem

Světlopropustná varianta – ochrana proti slunci a pohledům zvenčí

Zatemňující varianta – zatemňující látka nepropustí světlo do místnosti

Poznámka

- + při objednávce je vhodné uvést typ okna podle výrobního štítku (umístění výrobních štítků najdete na str. 87)

Objednací kód

ZFA M 074/118 R4R7 WF04

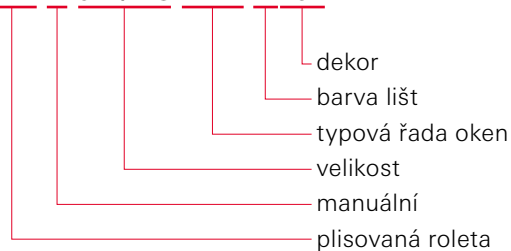

Designo Rx

Vnější rozměr střešního okna v cm (Š/V) **054/078** **054/098** **054/118** **065/098** **065/118** **065/140** **074/078** **074/098** **074/118**

RotoQ Qx

Vnější rozměr střešního okna v cm (Š/V) **055/078** **055/098** **055/118** **066/098** **066/118** **066/140** **078/078** **078/098** **078/118**

		055/078	055/098	055/118	066/098	066/118	066/140	078/078	078/098	078/118
Standard	bez DPH	2 800	2 800	2 850	2 850	3 070	3 240	2 840	3 070	3 290
ZFA M xxx/xxx ...	s DPH	3 388,00	3 388,00	3 448,50	3 448,50	3 714,70	3 920,40	3 436,40	3 714,70	3 980,90
Trend	bez DPH	3 360	3 360	3 420	3 420	3 680	3 890	3 410	3 680	3 950
ZFA M xxx/xxx ...	s DPH	4 065,60	4 065,60	4 138,20	4 138,20	4 452,80	4 706,90	4 126,10	4 452,80	4 779,50



Vzorník látek

Standard – světlopropustné*



F01 bílá



F02 světle béžová



F03 béžová

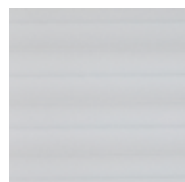

F05 světle šedá

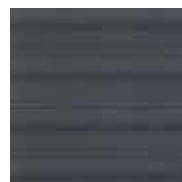

F06 tmavošedá



F23 tyrkysová

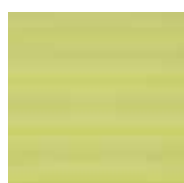

F25 zelená



F26 žlutá

Trend – zatemňující*



F71 bílá

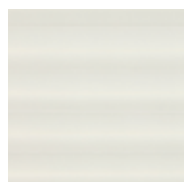

F72 béžová

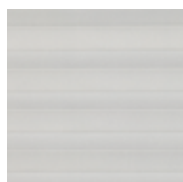

F73 šedá



F74 modrá



F81 linky – béžová

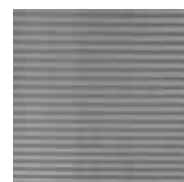

F82 linky – šedá

074/140	074/160	094/098	094/118	094/140	094/160	114/118	114/140	114/160	-	134/140	134/160
078/140	078/160	094/098	094/118	094/140	094/160	114/118	114/140	114/160	134/118	134/140	134/160
3 500	3 560	3 560	3 730	3 880	4 020	4 070	4 280	4 480	4 400	4 510	4 760
4 235,00	4 307,60	4 307,60	4 513,30	4 694,80	4 864,20	4 924,70	5 178,80	5 420,80	5 324,00	5 457,10	5 759,60
4 200	4 270	4 270	4 480	4 660	4 820	4 880	5 140	5 380	5 280	5 410	5 710
5 082,00	5 166,70	5 166,70	5 420,80	5 638,60	5 832,20	5 904,80	6 219,40	6 509,80	6 388,80	6 546,10	6 909,10

* Vzory jsou dostupné do vyprodání zásob.



Nepatrné barevné odchylky způsobené výrobou jsou vyhrazeny. Barevné vzorníky jsou zhotoveny tiskařskou technikou – odchylky barev od originálu jsou technicky podmíněny a nelze se jim vyhnout.

Lamelová žaluzie ZJA Designo / RotoQ



Popis

- + flexibilní nastavení světla a ochrany před sluncem
- + snadno se udržuje, vhodná do prostorů se zvýšenou vlhkostí
- + obsluha lamel pomocí kolečka
- + díky postranním lištám je možné roletu zafixovat v jakékoli poloze
- + nová generace doplňků s maximální možnou předmontáží z výroby a moderním designem

Poznámka

- + při objednávce je vhodné uvést typ okna podle výrobního štítku (umístění výrobních štítků najdete na str. 87)
- + u sklonu střechy menší než 30° nelze použít určité rozměry*

Objednací kód

ZJA M 074/118 R4R7 WJ04

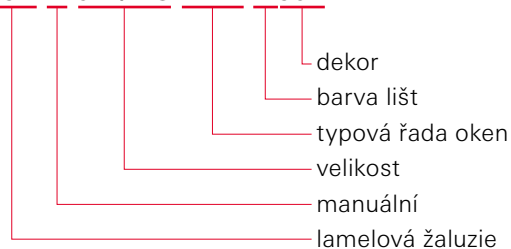

Designo Rx

Vnější rozměr střešního okna v cm (Š/V) **054/078** **054/098** **054/118** **065/098** **065/118** **065/140** **074/078** **074/098** **074/118**

RotoQ Qx

Vnější rozměr střešního okna v cm (Š/V) **055/078** **055/098** **055/118** **066/098** **066/118** **066/140** **078/078** **078/098** **078/118**

		055/078	055/098	055/118	066/098	066/118	066/140	078/078	078/098	078/118
Standard	bez DPH	2 670	2 670	3 110	3 110	3 130	3 290	3 110	3 080	3 280
ZJA M xxx/xxx ...	s DPH	3 230,70	3 230,70	3 763,10	3 763,10	3 787,30	3 980,90	3 763,10	3 726,80	3 968,80
Trend	bez DPH	2 940	2 940	3 420	3 420	3 440	3 620	3 420	3 390	3 610
ZJA M xxx/xxx ...	s DPH	3 557,40	3 557,40	4 138,20	4 138,20	4 162,40	4 380,20	4 138,20	4 101,90	4 368,10

* Týká se rozměrů 094/160, 094/180, 114/160, 114/180, 134/140, 134/160.



Vzorník lamel

Standard

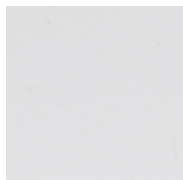

J01 bílá

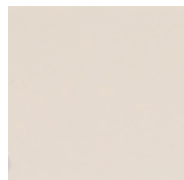

J02 světle béžová

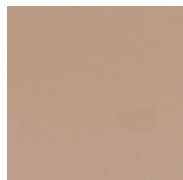

J03 béžová



J04 světle šedá



J05 tmavošedá



J06 stříbrná – lesklá

Trend

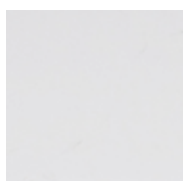
J21 bílá – Termo
(zadní strana
stříbrná)

J27 stříbrná – matná

	074/140	074/160	094/098	094/118	094/140	094/160	114/118	114/140	114/160	-	134/140	134/160
	078/140	078/160	094/098	094/118	094/140	094/160	114/118	114/140	114/160	134/118	134/140	134/160
	3 480	3 680	3 390	3 560	3 830	4 090	3 940	4 280	4 490	4 140	4 610	4 980
	4 210,80	4 452,80	4 101,90	4 307,60	4 634,30	4 948,90	4 767,40	5 178,80	5 432,90	5 009,40	5 578,10	6 025,80
	3 830	4 050	3 730	3 920	4 210	4 500	4 330	4 710	4 940	4 550	5 070	5 480
	4 634,30	4 900,50	4 513,30	4 743,20	5 094,10	5 445,00	5 239,30	5 699,10	5 977,40	5 505,50	6 134,70	6 630,80



Nepatrné barevné odchylky způsobené výrobou jsou vyhrazeny.
Barevné vzorníky jsou zhotoveny tiskařskou technikou – odchylky
barev od originálu jsou technicky podmíněny a nelze se jim vyhnout.

Elektrická zatemňující roleta ZRV Designo / RotoQ



Popis

- + zajišťuje plné zatemnění místnosti díky bílé světlonepropustné vrstvě na vnější straně rolety
- + ideální do ložnice a do místností, kde požadujete tmu
- + ovládání pomocí stěnového přepínače nebo dálkového ovládání
- + ideální kombinace s venkovní protisluneční roletou Screen, která omezuje průnik tepla do místnosti

Poznámka

- + při objednávce je vhodné uvést typ okna podle výrobního štítku (umístění výrobních štítků najdete na str. 87)

Objednací kód

ZRV E 074/118 R4R7 WV04

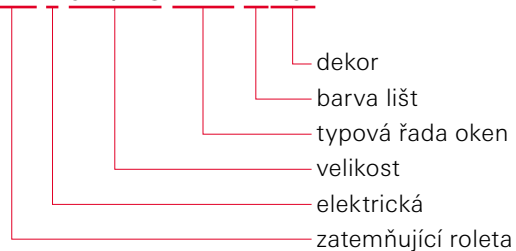

Designo Rx

Vnější rozměr střešního okna v cm (Š/V) **054/078** **054/098** **054/118** **065/098** **065/118** **065/140** **074/078** **074/098** **074/118**

RotoQ Qx

Vnější rozměr střešního okna v cm (Š/V) **055/078** **055/098** **055/118** **066/098** **066/118** **066/140** **078/078** **078/098** **078/118**

		055/078	055/098	055/118	066/098	066/118	066/140	078/078	078/098	078/118
Standard	bez DPH	10 390	10 390	10 770	10 770	10 850	11 070	10 770	10 930	10 970
ZRV E xxx/xxx ...	s DPH	12 571,90	12 571,90	13 031,70	13 031,70	13 128,50	13 394,70	13 031,70	13 225,30	13 273,70
Trend	bez DPH	10 660	10 660	11 080	11 080	11 170	11 410	11 080	11 250	11 300
ZRV E xxx/xxx ...	s DPH	12 898,60	12 898,60	13 406,80	13 406,80	13 515,70	13 806,10	13 406,80	13 612,50	13 673,00



Pojem „zatemnění“ nelze chápat jako stoprocentní tmu ve fyzikálním slova smyslu.

Vzorník látek

Standard – zatemňující*

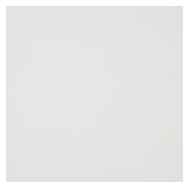

V01 bílá

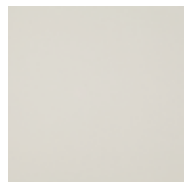

V02 světle béžová

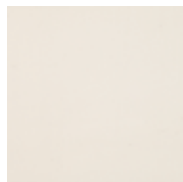

V03 béžová



V04 hnědobéžová



V05 světlešedá



V06 tmavošedá

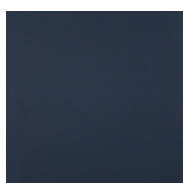

V22 temně modrá

Trend – zatemňující*



V24 petrolejová



V25 zelená



V26 žlutá

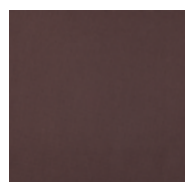

V31 hnědá



V32 černá



V51 květy – béžová



V52 linky – béžová



V53 linky – černá



V56 kruhy – šedá



V62 hvězdná obloha

074/140	074/160	094/098	094/118	094/140	094/160	114/118	114/140	114/160	-	134/140	134/160
078/140	078/160	094/098	094/118	094/140	094/160	114/118	114/140	114/160	134/118	134/140	134/160
11 250	11 580	11 130	11 580	11 830	11 900	12 190	12 320	12 610	12 180	12 610	13 000
13 612,50	14 011,80	13 467,30	14 011,80	14 314,30	14 399,00	14 749,90	14 907,20	15 258,10	14 737,80	15 258,10	15 730,00
11 610	11 970	11 470	11 970	12 240	12 320	12 640	12 780	13 100	12 630	13 100	13 530
14 048,10	14 483,70	13 878,70	14 483,70	14 810,40	14 907,20	15 294,40	15 463,80	15 851,00	15 282,30	15 851,00	16 371,30

* Vzory jsou dostupné do vyprodání zásob.



Nepatrné barevné odchylky způsobené výrobou jsou vyhrazeny. Barevné vzorníky jsou zhotoveny tiskařskou technikou – odchylky barev od originálu jsou technicky podmíněny a nelze se jim vyhnout.

Elektrická světlopropustná roleta Exclusive ZRE Designo / RotoQ



Popis

- + účinná ochrana před slunečními paprsky a pohledy zvenčí
- + průsvitná textilie zajistí příjemné a světlé podkroví
- + látka je potištěna jednostranně s ochranou proti vyblednutí
- + díky postranním lištám je možné roletu zařizovat v jakékoli poloze
- + ovládání pomocí stěnového přepínače nebo dálkového ovládání

Poznámka

- + při objednávce je vhodné uvést typ okna podle výrobního štítku (umístění výrobních štítků najdete na str. 87)

Objednací kód

ZRE E 074/118 R4R7 WR04



Designo Rx

Vnější rozměr střešního okna v cm (Š/V) **054/078** **054/098** **054/118** **065/098** **065/118** **065/140** **074/078** **074/098** **074/118**

RotoQ Qx

Vnější rozměr střešního okna v cm (Š/V) **055/078** **055/098** **055/118** **066/098** **066/118** **066/140** **078/078** **078/098** **078/118**

		055/078	055/098	055/118	066/098	066/118	066/140	078/078	078/098	078/118
Standard	bez DPH	9 970	9 970	10 160	10 160	10 240	10 330	10 160	10 350	10 420
ZRE E xxx/xxx ...	s DPH	12 063,70	12 063,70	12 293,60	12 293,60	12 390,40	12 499,30	12 293,60	12 523,50	12 608,20
Trend	bez DPH	10 200	10 200	10 410	10 410	10 490	10 590	10 410	10 620	10 690
ZRE E xxx/xxx ...	s DPH	12 342,00	12 342,00	12 596,10	12 596,10	12 692,90	12 813,90	12 596,10	12 850,20	12 934,90



Vzorník látek

Standard – světlopropustné*

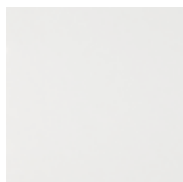

R01 bílá

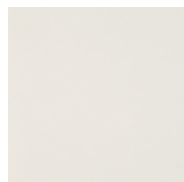

R02 světle béžová



R03 béžová

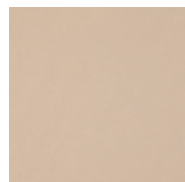

R04 hnědobéžová

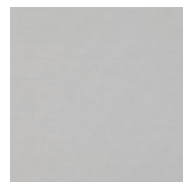

R05 světle šedá

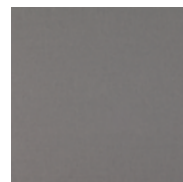

R06 tmavošedá

Trend – světlopropustné*



R22 temně modrá



R23 tyrkysová

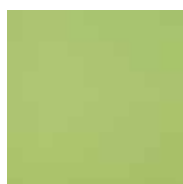

R25 zelená



R26 žlutá



R27 oranžová



R31 hnědá

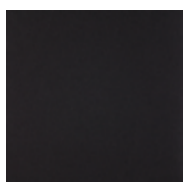

R32 černá



R51 proužky – šedá

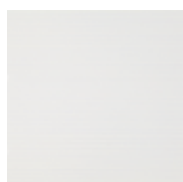

R58 linky – bílá

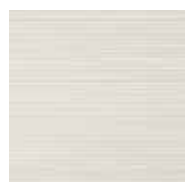

R59 linky – béžová

074/140	074/160	094/098	094/118	094/140	094/160	114/118	114/140	114/160	-	134/140	134/160
078/140	078/160	094/098	094/118	094/140	094/160	114/118	114/140	114/160	134/118	134/140	134/160
10 610	10 590	10 530	10 780	10 870	10 970	11 160	11 270	11 610	11 120	11 940	12 350
12 838,10	12 813,90	12 741,30	13 043,80	13 152,70	13 273,70	13 503,60	13 636,70	14 048,10	13 455,20	14 447,40	14 943,50
10 900	10 880	10 810	11 090	11 190	11 300	11 510	11 630	12 000	11 460	12 360	12 820
13 189,00	13 164,80	13 080,10	13 418,90	13 539,90	13 673,00	13 927,10	14 072,30	14 520,00	13 866,60	14 955,60	15 512,20

* Vzory jsou dostupné do vyprodání zásob.



Nepatrné barevné odchylky způsobené výrobou jsou vyhrazeny. Barevné vzorníky jsou zhotoveny tiskařskou technikou – odchylky barev od originálu jsou technicky podmíněny a nelze se jim vyhnout.

Sít' proti hmyzu ZRI Designo / RotoQ

Popis

- + účinná ochrana před hmyzem při otevřeném okně
- + lze použít samostatně nebo i v kombinaci se všemi ostatními doplňky
- + síť je vyrobena na míru s milimetrovou přesností

Sít' Standard

- + látka je vyrobena z hustě tkaného laminátu

Sít' Transpatec®

- + o 140 % více prodyšná, téměř neviditelná
- + pevná a odolná proti protržení
- + nerušená výměna vzduchu díky velmi jemné struktuře sítě

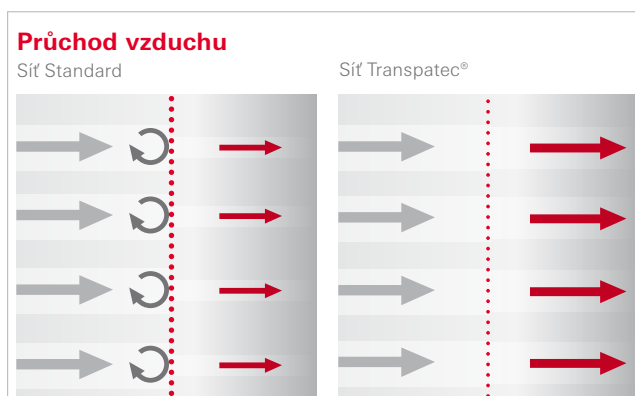

ZRI M B – varianta na okno

- + pouze pro Designo R8 a i8
- + montáž do ostění přímo pod rám okna z vnitřní strany
- + pro mycí polohu okna musí být síť proti hmyzu sundána
- + variantu na okno nelze použít v kombinaci s manuální venkovní roletou ZRO

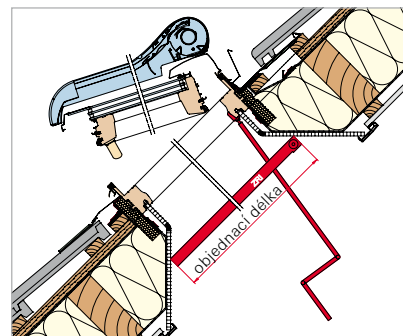
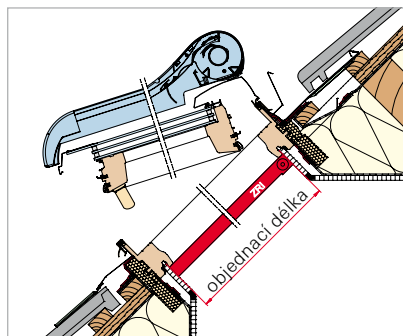

Designo R8, i8

Označení rozměru (cm)	054/078	054/098	054/118	065/098	065/118	065/114	074/078	074/098	074/118
-----------------------	---------	---------	---------	---------	---------	---------	---------	---------	---------

Sít' Standard ZRI M B

ZRI M xxx/xxx 84R8 xlS1 B	bez DPH	4 150	4 370	4 630	4 620	4 860	5 050	4 360	4 820	5 050
	s DPH	5 021,50	5 287,70	5 602,30	5 590,20	5 880,60	6 110,50	5 275,60	5 832,20	6 110,50

Sít' Transpatec®

ZRI M xxx/xxx 84R8 xlT1 B	bez DPH	5 190	5 460	5 790	5 780	6 080	6 310	5 450	6 030	6 310
	s DPH	6 279,90	6 606,60	7 005,90	6 993,80	7 356,80	7 635,10	6 594,50	7 296,30	7 635,10

Označení rozměru (cm)	074/140	074/160	094/098	094/118	094/140	094/160	114/118	114/140	134/140
-----------------------	---------	---------	---------	---------	---------	---------	---------	---------	---------

Sít' Standard ZRI M B

ZRI M xxx/xxx 84R8 xlS1 B	bez DPH	5 280	5 600	4 900	5 420	5 670	6 060	5 890	6 090	6 290
	s DPH	6 388,80	6 776,00	5 929,00	6 558,20	6 860,70	7 332,60	7 126,90	7 368,90	7 610,90

Sít' Transpatec®

ZRI M xxx/xxx 84R8 xlT1 B	bez DPH	6 600	7 000	6 130	6 780	7 090	7 580	7 360	7 610	7 860
	s DPH	7 986,00	8 470,00	7 417,30	8 203,80	8 578,90	9 171,80	8 905,60	9 208,10	9 510,60

Aby bylo možné kyvné či výsuvně kyvné střešní okno otevřít, je nutné zvolit variantu L (do ostění) nebo variantu W (pod ostění na zeď).

ZRI M L – varianta do ostění

- + pro okna řady R7 a R8
- + montáž sítě do ostění je třeba provést v takové vzdálenosti, aby nepřekážela otevřenému oknu

- + pro mycí polohu okna musí být síť proti hmyzu sundána

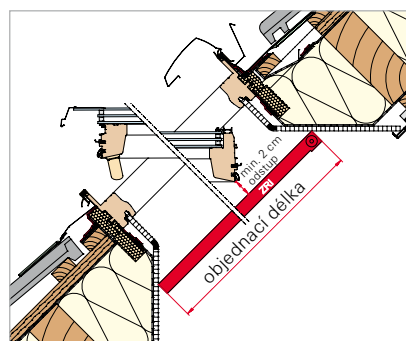
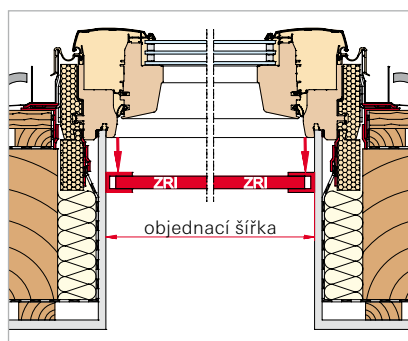

ZRI M W – varianta pod ostění

- + pro všechny typy oken
- + vodící lišty sítě jsou pod ostěním, tedy na stěně

- + cena se skládá z objednávací šířky/délky i s přesahy

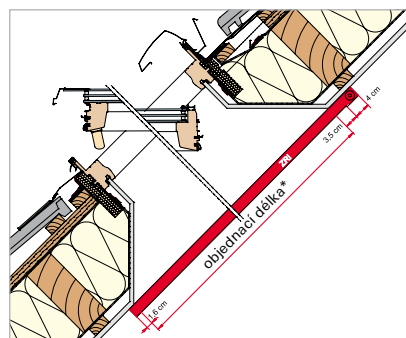
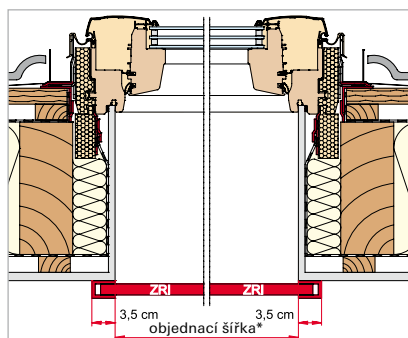







* Pro objednání je nutné přesné zaměření čistých rozměrů ostění (v/š).

Šířka ostění (cm)		do 60	do 70	do 80	do 100	do 120	do 140	délka
Sítě Standard ZRI M L/W								
ZRI M xxx/xxx RxQx xlS1 L	bez DPH	5 520	5 780	5 980	6 400	6 900	7 370	do 180 cm
	s DPH	6 679,20	6 993,80	7 235,80	7 744,00	8 349,00	8 917,70	
ZRI M xxx/xxx RxQx xlS1 L	bez DPH	5 980	6 180	6 450	6 900	7 370	7 880	do 210 cm
	s DPH	7 235,80	7 477,80	7 804,50	8 349,00	8 917,70	9 534,80	
ZRI M xxx/xxx RxQx xlS1 W	bez DPH	5 520	5 780	5 980	6 400	6 900	7 370	do 180 cm
	s DPH	6 679,20	6 993,80	7 235,80	7 744,00	8 349,00	8 917,70	
ZRI M xxx/xxx RxQx xlS1 W	bez DPH	5 980	6 180	6 450	6 900	7 370	7 880	do 210 cm
	s DPH	7 235,80	7 477,80	7 804,50	8 349,00	8 917,70	9 534,80	
Příplatek za Transpatec®								
	bez DPH	1 380	1 450	1 500	1 600	1 730	1 840	do 180 cm
	s DPH	1 669,80	1 754,50	1 815,00	1 936,00	2 093,30	2 226,40	
	bez DPH	1 500	1 550	1 610	1 730	1 840	1 970	do 210 cm
	s DPH	1 815,00	1 875,50	1 948,10	2 093,30	2 226,40	2 383,70	



Sítě proti hmyzu vyrábíme pouze do délky 210 cm, včetně lišt.

Ovládání pro elektrické pohony oken a doplňků

	Stěnový přepínač 24 V ZEL STG S	Stěnový přepínač pro jakékoliv okno na elektrický pohon (E_, EF) nebo doplněk (kromě ZRO F/S)	bez DPH	490
			s DPH	592,90
	Ruční dálkový ovladač ZEL STG HS1S G2 černý ZEL STG HS1W G2 bílý	1 kanálový dálkový vysílač pro ovládání oken nebo doplňků s rádiovým přijímačem	bez DPH	2 160
			s DPH	2 613,60
	Ruční dálkový ovladač ZEL STG HS5S G2 černý ZEL STG HS5W G2 bílý	5 kanálový dálkový vysílač pro ovládání oken nebo doplňků s rádiovým přijímačem	bez DPH	3 110
			s DPH	3 763,10
	Ruční dálkový ovladač ZEL STG HS10S G2 černý ZEL STG HS10W G2 bílý	10 kanálový dálkový vysílač pro ovládání oken nebo doplňků s rádiovým přijímačem	bez DPH	3 960
			s DPH	4 791,60
	Ruční dálkový ovladač s časovačem ZEL STG ZSU10S G2 černý ZEL STG ZSU10W G2 bílý	10 kanálový dálkový vysílač s digitálním displejem pro ovládání oken nebo doplňků s rádiovým přijímačem	bez DPH	6 420
			s DPH	7 768,20
	Stěnový dálkový ovladač ZEL STG WS1 G2 G	1 kanálový dálkový vysílač pro ovládání oken nebo doplňků s rádiovým přijímačem pro umístění na stěnu	bez DPH	2 090
			s DPH	2 528,90
	Stěnový dálkový ovladač ZEL STG WS5 G2 G	5 kanálový dálkový vysílač pro ovládání oken nebo doplňků s rádiovým přijímačem pro umístění na stěnu	bez DPH	2 690
			s DPH	3 254,90

Elektroinstalace



	Časový spínač 24 V ZEL STG ZSU24V	Stěnový spínač pro časové nastavení ovládání oken nebo doplňků na elektrický pohon – 24 V	bez DPH	4 570
			s DPH	5 529,70
	Dálkový rádiový časový spínač ZEL STG ZSUF	Stěnový spínač pro časové nastavení ovládání okna nebo doplňků na elektrický pohon s rádiovým přijímačem	bez DPH	5 150
			s DPH	6 231,50
	Trafostanice 24 V ZEL STG NT24V	Trafo pro transformaci napětí z 230 V na 24 V	bez DPH	1 640
			s DPH	1 984,40
	Dálkový přijímač 24 V ZEL STG FEP24V	1 kanálový přijímač dálkového ovladače na 24 V pro vnitřní elektrické doplňky na manuální ovládání okna	bez DPH	4 040
			s DPH	4 888,40
	Dešťový senzor 24 V ZEL RS 24V WDT G2	Dešťový senzor na 24 V pro okna s elektrickým pohonem E_/EF	bez DPH	2 330
			s DPH	2 819,30
	Ovládací kabel k řídicí jednotce ZEL STK TAK10	Kabel (10 m) pro zapojení tlačítek na řídicí jednotce elektrických střešních oken. Možné také zapojení k systému Smart Home (nutné prověření kompatibility). Kabel typ IY (St) Y 4x2x0,5	bez DPH	1 090
			s DPH	1 318,90









Elektrické pohony oken

	Skrytý pohon střešních oken R6 ZEL MA25KPL VO R6H24V - pro dřevěná okna ZEL MA25KPL VO R6K24V - pro plastová okna	<ul style="list-style-type: none"> ▪ pohon osazen v horní části rámu pod oplechováním (skrytý) ▪ napájení 24 V ▪ délka řetězu 25 cm ▪ není vhodný do vlhkých místností (třída ochrany IP 50) ▪ doporučujeme doplnit o dešťový senzor ▪ okno již nelze ovládat manuálně 	bez DPH	6 770
			s DPH	8 191,70
	Skrytý pohon střešních oken R8 ZEL MA30KPL VU R8H24V - pro dřevěná okna ZEL MA30KPL VU R8K24V - pro plastová okna	<ul style="list-style-type: none"> ▪ pohon osazen ve spodní části rámu (skrytý) ▪ napájení 24 V ▪ délka řetězu 30 cm ▪ není vhodný do vlhkých místností (třída ochrany IP 50) ▪ doporučujeme doplnit o dešťový senzor ▪ možné doplnit pouze do oken od šíře 074/xxx ▪ okno již nelze ovládat manuálně 	bez DPH	8 760
			s DPH	10 599,60
	Pohledový pohon střešních oken Designo ZEL MA25KPL U_24V	<ul style="list-style-type: none"> ▪ pohon osazen pod spodní hranou rámu (pohledový) ▪ napájení 24 V ▪ délka řetězu 25 cm ▪ není vhodný do vlhkých místností (třída ochrany IP 50) ▪ doporučujeme doplnit o dešťový senzor ▪ okno již nelze ovládat manuálně 	bez DPH	5 480
			s DPH	6 630,80
	Set pro elektrifikaci RotoQ ZEL NRSKPL VO QT EF250mm	<ul style="list-style-type: none"> ▪ set obsahuje pohon, řídicí jednotku (EF) na dálkové ovládnání a dešťový senzor ▪ pohon osazen v horní části rámu pod oplechováním (skrytý) ▪ napájení 24 V ▪ délka řetězu 25 cm ▪ není vhodný do vlhkých místností (třída ochrany IP 50) ▪ okno lze stále ovládat i manuálně ▪ dálkový ovladač není součástí balení 	bez DPH	15 090
			s DPH	18 258,90
	Set pro elektrifikaci RotoQ ZEL NRSKPL VO QT SF250mm	<ul style="list-style-type: none"> ▪ set obsahuje pohon, řídicí jednotku (SF) na dálkové ovládnání a dešťový senzor ▪ pohon osazen v horní části rámu pod oplechováním (skrytý) ▪ solární napájení ▪ délka řetězu 25 cm ▪ není vhodný do vlhkých místností (třída ochrany IP 50) ▪ okno lze stále ovládat i manuálně ▪ dálkový ovladač není součástí balení 	bez DPH	17 500
			s DPH	21 175,00

Manuální ovládání oken a doplňků

	Teleskopická ovládací tyč ZUB TFB 1900	<ul style="list-style-type: none"> ■ na ovládání funkcí okna ■ na ovládání vnějších a vnitřních rolet ■ nastavitelná do 6 různých délek ■ od 1170–1900 mm 	bez DPH	1 210
			s DPH	1 464,10
	Teleskopická ovládací tyč ZUB TFB 2940	<ul style="list-style-type: none"> ■ na ovládání funkcí okna ■ na ovládání vnějších a vnitřních rolet ■ nastavitelná do 7 různých délek ■ od 1700–2940 mm 	bez DPH	1 620
			s DPH	1 960,20
	Koncovka ovládací tyče ZUB STH	Koncovka ovládací tyče pro řadu Designo a starší řady	bez DPH	270
			s DPH	326,70

Kliky

	Klika pro okna řady R4/R7/R3	ZUB GRF R4R7 _ WHITE – bílá ZUB GRF R4R7 _ GREY – šedá ZUB GRF R4R7 _ BRONZE – bronzová	bez DPH	680
			s DPH	822,80
	Uzamykatelná klika pro okna řady R4/R7/R3	ZUB GRF R4R7 _ WHITE ASB – bílá ZUB GRF R4R7 _ GREY ASB – šedá	bez DPH	840
			s DPH	1 016,40
	Klika pro okna řady R6/R8*	ZUB GRF R6R8K WHITE – bílá (plastové okno) ZUB GRF R6R8K SILVER – stříbrná (plastové okno) ZUB GRF R6R8K BRONZE – bronzová (plastové okno) ZUB GRF R6R8H WHITE – bílá (dřevěné okno) ZUB GRF R6R8H SILVER – stříbrná (dřevěné okno) ZUB GRF R6R8H BRONZE – bronzová (dřevěné okno)	bez DPH	680
			s DPH	822,80
	Uzamykatelná klika pro okna řady R6/R8*	ZUB GRF R6R8K WHITE ASB – bílá (plastové okno) ZUB GRF R6R8K SILVER ASB – stříbrná (plastové okno) ZUB GRF R6R8K BRONZE ASB – bronzová (plastové okno) ZUB GRF R6R8H WHITE ASB – bílá (dřevěné okno) ZUB GRF R6R8H SILVER ASB – stříbrná (dřevěné okno)	bez DPH	840
			s DPH	1 016,40
Příplatek za jinou než standardní kliku předmontovanou z výroby pro řadu Designo			bez DPH	280
			s DPH	338,80
	Madlo pro střešní okna RotoQ	ZUB GRF Q_ WHITE – bílé ZUB GRF Q_ GREY – šedé	bez DPH	840
			s DPH	1 016,40
	Madlo pro střešní okna RotoQ	ZUB GRF Q_ SILVER – stříbrné ZUB GRF Q_ WOOD – imitace dřeva	bez DPH	1 370
			s DPH	1 657,70

Manipulace

	Popruhy "Karl" 2 ks ZUB TH KARL SET	Speciálně vyvinuté popruhy pro flexibilní manipulaci se střešními okny pomocí úchytů „Kurt“ Lze použít pro okna do výšky 180 cm a hmotnosti 120 kg	bez DPH	4 970
			s DPH	6 013,70

* Při objednávce kliky pro okna řady R6/R8 nutno upřesnit materiál okna plast (K) nebo dřevo (H).
POZOR klika v bronzovém provedení uzamykatelná jen pro plastová okna.

Typový štítek střešních oken a doplňků

Pomocí údajů uvedených na typovém štítku vám můžeme efektivněji a rychleji pomoci či poradit.



Štítek s QR kódem, který je na oknech od roku 2020

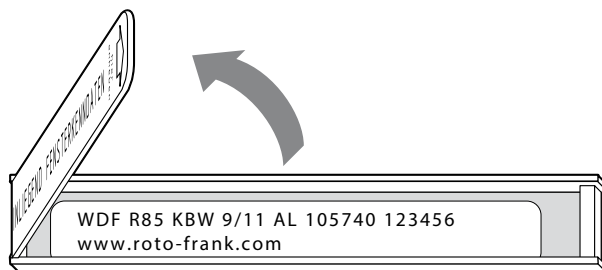

Štítek v plastové záslepce

Naskenováním QR kódu se dostanete do sekce Moje Roto, kde o svém produktu získáte veškeré informace. Své produkty zde můžete rovněž spravovat.

Jak najít výrobní štítek střešního okna

Otočte okno do umývací polohy. Štítek najdete na horní hraně křídla nebo v pravém horním rohu na kovaní křídla.
Příklad „WDF R79 WD KBW 07/11 AL HAN 10A769“

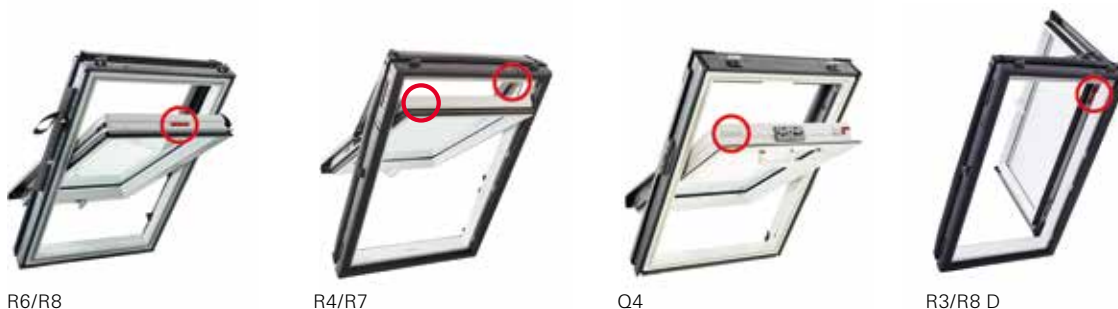

Jak najít výrobní štítek vnitřního doplňku

Na kazetě, nebo na kazetě v horní části při pohledu z vnější strany zasklení (umývací poloha okna).
Příklad „ZR V R4/R7 DE 07/11 M W 1-V02 20A710 A“

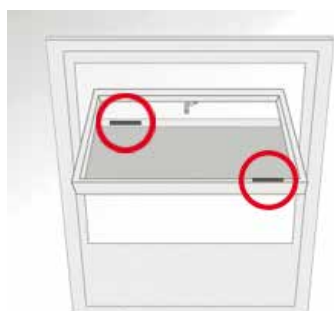

Jak najít výrobní štítek vnějšího doplňku

Na spodní lamelu z vnitřní strany (pohled skrz zasklení)
Příklad „ZRO R4/R7 RT2 P EF 07/11 R703 105739“



Rozměry a velikosti ploch Designo

Rozměry oken R4 K/H, R7 K/H, R3 K/H (plast, dřevo)

Označení velikosti	054/078	054/098	054/118	065/098	065/118	065/140	065/160	074/098
Typ střešního okna	R4 K/H R7 K/H	R4 K/H R7 K/H R3 K/H	R4 K/H R7 K/H	R7 K/H	R4 K/H R7 K/H R3 K/H	R4 K/H R7 K/H	R7 K/H	R4 K/H R7 K/H R3 K/H
Vnější rozměr okna (mm)	540/780	540/980	540/1180	650/980	650/1180	650/1400	650/1600	740/980
Vnější rozměr zatepl. rámu (mm)	600/840	600/1040	600/1240	710/1040	710/1240	710/1460	710/1640	800/1040
Vnitřní rozměr rámu (mm)	464/704	464/904	464/1104	574/904	574/1104	574/1324	574/1524	664/904
Vnější rozměr křídla (mm)	456/695	456/895	456/1095	566/895	566/1095	566/1315	566/1515	656/895
Vnitřní rozměr křídla (mm)	382/620	382/820	382/1020	492/820	492/1020	492/1240	492/1440	582/820
Plocha prosklení (m ²)	0,24	0,31	0,39	0,40	0,50	0,61	0,71	0,48
Vnitřní rozměr ostění (mm)	480/720	480/920	480/1120	590/920	590/1120	590/1340	590/1540	680/920

Rozměry oken R6 K/H, R8 K/H (plast, dřevo), i8 K (plast)

Označení velikosti	054/078	054/098	054/118	065/098	065/118	065/140	065/180	074/078	074/098	074/118	074/140	074/160
Typ střešního okna	R6 K/H R8 K/H	R6 K/H R8 K/H	R6 K/H R8 K/H	R6 K/H R8 K/H	R6 K/H R8 K/H	R6 K/H R8 K/H	R8 K	R6 K/H R8 K/H	R6 K/H R8 K/H	R6 K/H R8 K/H	R6 K/H R8 K/H	R6 K/H R8 K/H
Vnější rozměr okna (mm)	540/780	540/980	540/1180	650/980	650/1180	650/1400	650/1800	740/780	740/980	740/1180	740/1400	740/1600
Vnější rozměr zatepl. rámu (mm)	600/840	600/1040	600/1240	710/1140	710/1240	710/1460	710/1860	800/840	800/1040	800/1240	800/1460	800/1660
Vnitřní rozměr rámu (mm)	450/690	450/890	450/1090	560/890	560/1090	560/1310	560/1710	650/690	650/890	650/1090	650/1310	650/1510
Vnější rozměr křídla (mm)	442/682	442/882	442/1082	552/882	552/1082	552/1302	552/1702	642/682	642/882	642/1082	642/1302	642/1502
Vnitřní rozměr křídla (mm)	328/568	328/768	328/968	438/768	438/968	438/1188	438/1588	528/568	528/768	528/968	528/1188	528/1388
Plocha prosklení (m ²)	0,19	0,25	0,32	0,34	0,42	0,52	0,70	0,30	0,41	0,51	0,63	0,73
Vnitřní rozměr ostění (mm)	480/720	480/920	480/1120	590/920	590/1120	590/1340	590/1740	680/720	680/920	680/1120	680/1340	680/1540

Systémový řez

Střešní okno v plastovém provedení R7 K, R4 K, R3 K a v dřevěném provedení R7 H, R4 H, R3 H

řez A-A

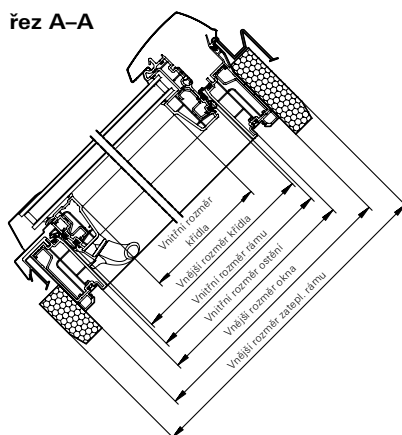

řez B-B

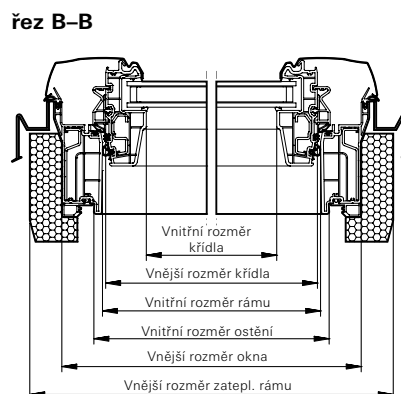

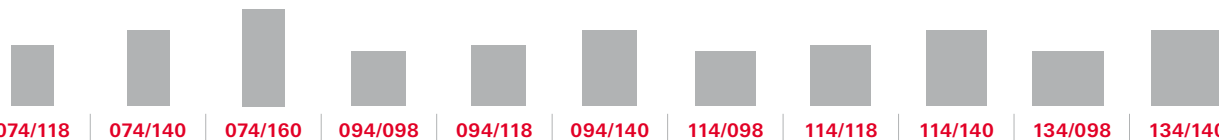

	R4 K/H R7 K/H	R4 K/H R7 K/H	R7 K/H	R4 K/H R7 K/H R3 H	R4 K/H R7 K/H	R4 K/H R7 K/H	R4 K/H R7 K/H	R4 K/H R7 K/H	R4 K/H R7 K/H	R7 K/H	R7 K/H
	740/1180	740/1400	740/1600	940/980	940/1180	940/1400	1140/980	1140/1180	1140/1400	1340/980	1340/1400
	800/1240	800/1460	800/1640	1000/1040	1000/1240	1000/1460	1200/1040	1200/1240	1200/1460	1400/1040	1400/1460
	664/1104	664/1324	664/1524	864/904	864/1104	864/1324	1064/904	1064/1104	1064/1324	1264/904	1264/1324
	656/1095	656/1315	656/1515	856/895	856/1095	856/1315	1056/895	1056/1095	1056/1315	1256/895	1256/1315
	582/1020	582/1240	583/1440	782/820	782/1020	782/1240	982/820	982/1020	982/1240	1182/820	1182/1240
	0,59	0,72	0,84	0,64	0,80	0,97	0,81	1,00	1,22	0,97	1,47
	680/1120	680/1340	680/1540	880/920	880/1120	880/1340	1080/920	1080/1120	1080/1340	1280/920	1280/1340

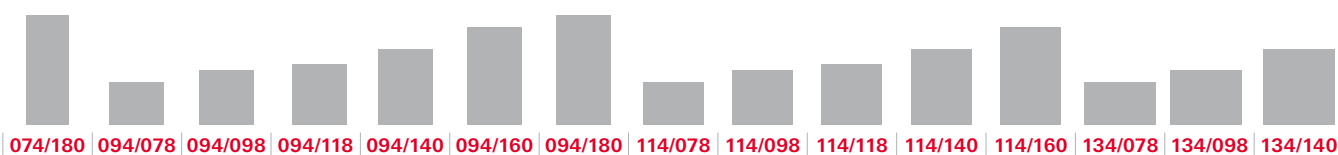

	R8 K	R6 K/H R8 K	R6 K/H R8 K/H	R6 K/H R8 K/H	R6 K/H R8 K/H	R6 K/H R8 K/H	R8 K	R6 K/H	R6 K/H	R6 K/H R8 K/H	R6 K/H R8 K/H	R8 K/H	R6 K/H	R6 K/H R8 K/H	R6 K/H R8 K/H
	740/1800	940/780	940/980	940/1180	940/1400	940/1600	940/1800	1140/780	1140/980	1140/1180	1140/1400	1140/1600	1340/780	1340/980	1340/1400
	800/1860	1000/840	1000/1040	1000/1240	1000/1460	1000/1660	1000/1860	1200/840	1200/1040	1200/1240	1200/1460	1200/1660	1400/840	1400/1040	1400/1460
	650/1710	850/690	850/890	850/1090	850/1310	850/1510	850/1710	1050/690	1050/890	1050/1090	1050/1310	1050/1510	1250/690	1250/890	1250/1310
	642/1702	842/682	842/882	842/1082	842/1302	842/1502	842/1702	1042/682	1042/882	1042/1082	1042/1302	1042/1502	1242/682	1242/882	1242/1302
	528/1588	728/568	728/768	728/968	728/1188	728/1388	728/1588	928/568	928/768	928/968	928/1188	928/1388	1128/568	1128/768	1128/1188
	0,84	0,41	0,56	0,70	0,86	1,01	1,16	0,53	0,71	0,90	1,10	1,29	0,64	0,87	1,34
	680/1740	880/720	880/920	880/1120	880/1340	880/1540	880/1740	1080/720	1080/920	1080/1120	1080/1340	1080/1540	1280/720	1280/920	1280/1340

Systemový řez

Střešní okno v plastovém provedení R8 K, R6 K, i8 K
v dřevěném provedení R8 H, R6 H



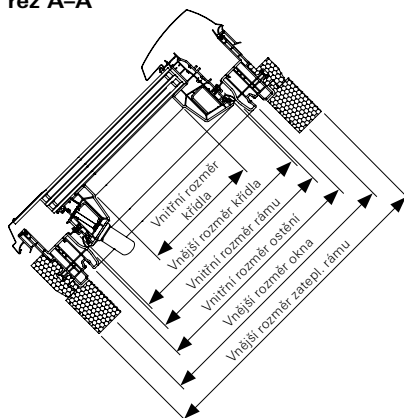



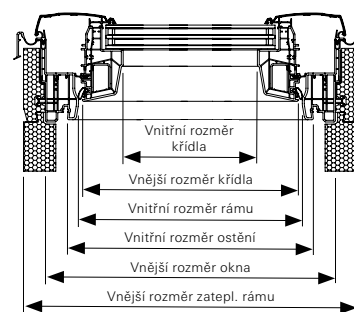



řez A-A



řez B-B



Rozměry a velikosti ploch RotoQ

										
Rozměr okna v cm	055/078	055/098	055/118	060/060	066/098	066/118	066/140	078/078	078/098	078/118
Vnější rozměr okna (mm)	550/774	550/974	550/1174	600/600	660/974	660/1174	660/1394	780/774	780/974	780/1174
Vnější rozměr zatepl. rámu (mm)	610/834	610/1034	610/1234	660/660	720/1034	720/1234	720/1454	840/834	840/1034	840/1234
Vnitřní rozměr rámu (mm)	475/699	475/899	475/1099	525/525	585/899	585/1099	585/1319	705/699	705/899	705/1099
Vnitřní rozměr ostění (mm)	495/719	495/919	495/1119	545/545	605/919	605/1119	605/1339	725/719	725/919	725/1119
Vnitřní rozměr křídla (mm)	381/571	381/771	381/971	431/397	491/771	491/971	491/1191	611/571	611/771	611/971
Vnější rozměr křídla (mm)	467/688	467/888	467/1088	517/514	577/888	577/1088	577/1308	697/688	697/888	697/1088
Plocha prosklení (m ²)	0,22	0,29	0,37	0,26	0,38	0,48	0,58	0,35	0,47	0,59

Oblast použití

při sklonu střechy 15°–79°

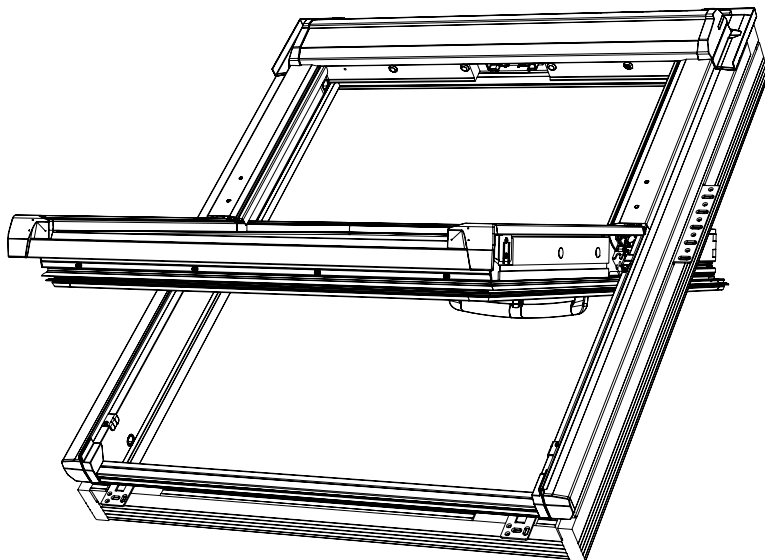



780/1394	780/1596	942/974	942/1174	942/1394	942/1596	1140/1174	1140/1394	1140/1596	1340/974	1340/1174	1340/1394	1340/1596
840/1454	840/1656	1002/1034	1002/1234	1002/1454	1002/1656	1200/1234	1200/1454	1200/1656	1400/1034	1400/1234	1400/1454	1400/1656
705/1319	705/1521	867/899	867/1099	867/1319	867/1521	1065/1099	1065/1319	1065/1521	1265/899	1265/1099	1265/1319	1265/1521
725/1339	725/1541	887/919	887/1119	887/1339	887/1541	1085/1119	1085/1339	1085/1541	1285/919	1265/1099	1285/1339	1285/1541
611/1191	611/1393	773/771	773/971	773/1191	773/1393	971/971	971/1191	971/1393	1171/771	1285/1119	1171/1191	1171/1393
697/1308	697/1510	859/888	859/1088	859/1308	859/1510	1057/1088	1057/1308	1057/1510	1257/888	1171/971	1257/1308	1257/1510
0,73	0,85	0,60	0,75	0,92	1,08	0,94	1,16	1,35	0,90	1,14	1,39	1,63

Řez A-A

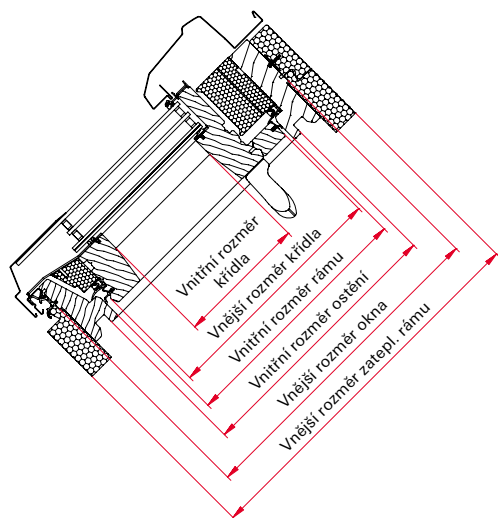

Řez B-B

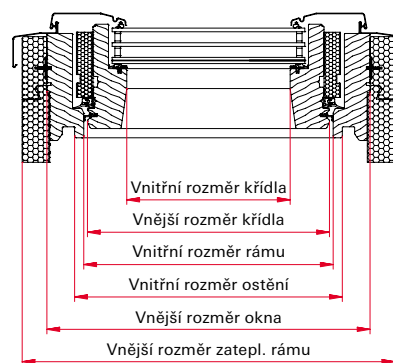

Technické parametry oken Designo

Typ okna	Název zasklení	U_w – okna s WD (W/m ² K)	U_g – skla (W/m ² K)	R_w – hlukový útlum	Třída zvukové izolace	g (%)
		Součinitel prostupu tepla celého okna se zateplovacím blokem WD	Součinitel prostupu tepla sklem			Celkový číselník prostupu sluneční energie
		DIN EN ISO 10077 DIN EN ISO 12567-2	DIN EN 673	EN ISO 20140-3 EN ISO 717-1		DIN EN 410



Kyvné okno Designo R4

R45_K	dvojsklo Standard	1,3	1,0	32 (-1;-3) dB	2	52
R45_H	dvojsklo Standard	1,3	1,0	33 (-2;-6) dB	2	52
R49_K	trojsklo Standard	1,1	0,7	33 (-1;-4) dB	2	47
R49_H	trojsklo Standard	1,1	0,7	33 (-1;-4) dB	2	47



Kyvné okno na elektrický pohon Designo R4

R45_K E_	dvojsklo Standard	1,3	1,0	32 (-2;-6) dB	2	52
R45_H E_	dvojsklo Standard	1,3	1,0	33 (-2;-6) dB	2	52
R49_K E_	trojsklo Standard	1,1	0,7	32 (-1;-4) dB	2	47
R49_H E_	trojsklo Standard	1,1	0,7	32 (-1;-4) dB	2	47



Výsuvně kyvné okno Designo R7

R79_K	trojsklo Standard	1,1	0,7	33 (-1;-4) dB	2	47
R79_H	trojsklo Standard	1,1	0,7	33 (-1;-4) dB	2	47
R79C K	trojsklo Comfort	1,0	0,6	33 (-1;-4) dB	2	40
R79C H	trojsklo Comfort	1,0	0,6	33 (-1;-4) dB	2	40



Kyvné okno Designo R6

R69G K	trojsklo Comfort	0,99	0,8	39 (-2;-5) dB	3	41
R69G H	trojsklo Comfort	1,0	0,8	38 (-1;-4) dB	3	41
R69P K	trojsklo Premium	0,86	0,6	37 (-1;-5) dB	3	38
R69P H	trojsklo Premium	0,88	0,6	37 (-1;-5) dB	3	38
R66E K	trojsklo Acoustic	1,0	0,7	43 (-2;-6) dB	4	38
R66E H	trojsklo Acoustic	1,0	0,7	43 (-2;-6) dB	4	38



Kyvné okno na elektrický pohon Designo R6

R69G K E_	trojsklo Comfort	0,99	0,8	39 (-2;-5) dB	3	41
R69G H E_	trojsklo Comfort	1,0	0,8	38 (-1;-4) dB	3	41
R69P K E_	trojsklo Premium	0,86	0,6	37 (-2;-5) dB	3	38
R69P H E_	trojsklo Premium	0,88	0,6	37 (-1;-5) dB	3	38



Výklopné/kyvné okno Designo R8

R89G K	trojsklo Comfort	0,99	0,8	39 (-2;-5) dB	3	41
R89G H	trojsklo Comfort	1,0	0,8	38 (-1;-4) dB	3	41
R89P K	trojsklo Premium	0,86	0,6	37 (-1;-5) dB	3	38
R89P H	trojsklo Premium	0,88	0,6	37 (-1;-5) dB	3	38
R86E K	trojsklo Acoustic	1,0	0,7	43 (-2;-6) dB	4	38
R86E H	trojsklo Acoustic	1,0	0,7	43 (-2;-6) dB	4	38



Výklopné/kyvné okno na elektrický pohon Designo i8

i89G K EF	trojsklo Comfort	0,99	0,8	39 (-2;-5) dB	3	41
i89P K EF	trojsklo Premium	0,86	0,6	37 (-1;-5) dB	3	38
i86E K EF	trojsklo Acoustic	1,0	0,7	43 (-2;-6) dB	4	38



	Tv (%) Součinitel prostupu světelného slunečního záření DIN EN 410	Zasklení VSG = lepené bezpečnostní sklo ESG = kalené bezpečnostní sklo TVG = tepelně zpevněné sklo	Požární vlastnosti DIN EN 13501-1	Odolnost proti vnějšímu požáru	Odolnost proti nárazu DIN EN 13049	Sklon střechy
	72	ESG4/16/4	B-s3,d0	Broof (t1)	Třída 5	15°-79°
	72	ESG4/16/4	C-s2,d0	Broof (t1)	Třída 3	15°-79°
	66	ESG4/11/TVG3/11/4	B-s3,d0	Broof (t1)	Třída 5	15°-79°
	66	ESG4/11/TVG3/11/4	C-s2,d0	Broof (t1)	Třída 3	15°-79°
	72	ESG4/16/4	B-s3,d0	Broof (t1)	Třída 3	15°-79°
	72	ESG4/16/4	C-s2,d0	Broof (t1)	Třída 3	15°-79°
	66	ESG4/11/TVG3/11/4	B-s3,d0	Broof (t1)	Třída 3	15°-79°
	66	ESG4/11/TVG3/11/4	C-s2,d0	Broof (t1)	Třída 3	15°-79°
	66	ESG4/11/TVG3/11/4	B-s3,d0	Broof (t1)	Třída 5	20°-65°
	66	ESG4/11/TVG3/11/4	C-s2,d0	Broof (t1)	Třída 3	20°-65°
	59	ESG4/11/TVG3/11/4	B-s3,d0	Broof (t1)	Třída 5	20°-65°
	59	ESG4/11/TVG3/11/4	C-s2,d0	Broof (t1)	Třída 3	20°-65°
	57	ESG4/10/TVG3/10/VSG6	B-s3,d0	Broof (t1)	Třída 5	15°-79°
	57	ESG4/10/TVG3/10/VSG6	C-s2,d0	Broof (t1)	Třída 3	15°-79°
	53	ESG4/12,5/TVG3/12,5/VSG4	B-s3,d0	Broof (t1)	Třída 5	15°-79°
	53	ESG4/12,5/TVG3/12,5/VSG4	C-s2,d0	Broof (t1)	Třída 3	15°-79°
	56	VSG8/10/TVG3/8/VSG6	B-s3,d0	Broof (t1)	Třída 5	15°-79°
	56	VSG8/10/TVG3/8/VSG6	C-s2,d0	Broof (t1)	Třída 3	15°-79°
	57	ESG4/10/TVG3/10/VSG6	B-s3,d0	Broof (t1)	Třída 3	15°-79°
	57	ESG4/10/TVG3/10/VSG6	C-s2,d0	Broof (t1)	Třída 3	15°-79°
	53	ESG4/12,5/TVG3/12,5/VSG4	B-s3,d0	Broof (t1)	Třída 3	15°-79°
	53	ESG4/12,5/TVG3/12,5/VSG4	C-s2,d0	Broof (t1)	Třída 3	15°-79°
	57	ESG4/10/TVG3/10/VSG6	B-s3,d0	Broof (t1)	Třída 5	20°-65°
	57	ESG4/10/TVG3/10/VSG6	C-s2,d0	Broof (t1)	Třída 5	20°-65°
	53	ESG4/12,5/TVG3/12,5/VSG4	B-s3,d0	Broof (t1)	Třída 5	20°-65°
	53	ESG4/12,5/TVG3/12,5/VSG4	C-s2,d0	Broof (t1)	Třída 5	20°-65°
	56	VSG8/10/TVG3/8/VSG6	B-s3,d0	Broof (t1)	Třída 5	20°-65°
	56	VSG8/10/TVG3/8/VSG6	C-s2,d0	Broof (t1)	Třída 5	20°-65°
	57	ESG4/10/TVG3/10/VSG6	B-s3,d0	Broof (t1)	Třída 5	20°-65°
	53	ESG4/12,5/TVG3/12,5/VSG4	B-s3,d0	Broof (t1)	Třída 5	20°-65°
	56	VSG8/10/TVG3/8/VSG6	B-s3,d0	Broof (t1)	Třída 5	20°-65°

Technické parametry doplňkových oken

Typ okna	Název zasklení	U_w – okna s WD (W/m^2K)	U_g – skla (W/m^2K)	R_w – hlukový útlum	Třída zvukové izolace	g (%)
		Součinitel prostupu tepla celého okna se zateplovacím blokem WD	Součinitel prostupu tepla sklem			Celkový číselník prostupu sluneční energie
		DIN EN ISO 10077 DIN EN ISO 12567-2	DIN EN 673	EN ISO 20140-3 EN ISO 717-1		DIN EN 410



Tepelně-izolační výlez R3

R35_ K D	dvojsklo Standard	1,3	1,0	32 (0;-2) dB	2	52
R35_ H D	dvojsklo Standard	1,3	1,0	33 (-2;-6) dB	2	52
R39_ K D	trojsklo Standard	1,1	0,7	35 (-1;-3) dB	2	47
R39_ H D	trojsklo Standard	1,1	0,7	33 (-1;-2) dB	2	47



Tepelně-izolační výlez R8

R89G K D	trojsklo Comfort	0,99	0,8	41 (-2;-4) dB	3	41
R89P K D	trojsklo Premium	0,86	0,6	40 (-2;-6) dB	3	38



Střešní okno pro odvod kouře R5

R58_ K RA	dvojsklo Comfort	1,3	1,1	38 (-2;-5) dB	2	51
R58_ H RA	dvojsklo Comfort	1,3	1,1	37 (-1;-5) dB	2	51



Bezpečnostní únikový výlez R8

R89G K SA	trojsklo Comfort	0,99	0,8	39 (-2;-5) dB	3	41
R89G H SA	trojsklo Comfort	1,0	0,8	38 (-1;-4) dB	3	41
R89P K SA	trojsklo Premium	0,86	0,6	37 (-1;-5) dB	3	38
R89P H SA	trojsklo Premium	0,88	0,6	37 (-1;-5) dB	3	38

Fasádní okno pro napojení střešního okna R1

R18F K FA	dvojsklo Comfort	1,1	1,0	38 (-1;-5) dB		47
R18F H FA	dvojsklo Comfort	1,2	1,0	36 (-1;-5) dB		48
R19F K FA	trojsklo Comfort	0,81	0,6	35 (-2;-6) dB		54
R19F H FA	trojsklo Comfort	0,94	0,6	30 (-2;-6) dB		50



	Tv (%) Součinitel prostupu světelného slunečního záření DIN EN 410	Zasklení VSG = lepené bezpečnostní sklo ESG = kalené bezpečnostní sklo TVG = tepelně zpevněné sklo	Požární vlastnosti DIN EN 13501-1	Odolnost proti vnějšímu požáru	Odolnost proti nárazu DIN EN 13049	Sklon střechy
	72	ESG4/16/4	B-s3,d0	Broof (t1)	Třída 5	15°-79°
	72	ESG4/16/4	C-s2,d0	Broof (t1)	Třída 5	15°-79°
	66	ESG4/11/TVG3/11/4	B-s3,d0	Broof (t1)	Třída 5	15°-79°
	66	ESG4/11/TVG3/11/4	C-s2,d0	Broof (t1)	Třída 5	15°-79°
	57	ESG4/10/TVG3/10/VSG6	B-s3,d0	Broof (t1)	Třída 5	20°-65°
	53	ESG4/12,5/TVG3/12,5/VSG4	B-s3,d0	Broof (t1)	Třída 5	20°-65°
	71	ESG4/14/VSG6	B-s3,d0	Broof (t1)	Třída 5	max. úhel vyklopení 21°, 38°, 46°
	71	ESG4/14/VSG6	C-s2,d0	Broof (t1)	Třída 5	max. úhel vyklopení 21°, 38°, 46°
	57	ESG4/10/TVG3/10/VSG6	B-s3,d0	Broof (t1)	Třída 5	20°-65°
	57	ESG4/10/TVG3/10/VSG6	C-s2,d0	Broof (t1)	Třída 5	20°-65°
	53	ESG4/12,5/TVG3/12,5/VSG4	B-s3,d0	Broof (t1)	Třída 5	20°-65°
	53	ESG4/12,5/TVG3/12,5/VSG4	C-s2,d0	Broof (t1)	Třída 5	20°-65°
	69					
	67					
	74					
	70					

Technické parametry oken RotoQ

Typ okna	Název zasklení	U_w – okna s WD (W/m ² K)	U_g – skla (W/m ² K)	Rw – hlukový útlum	Třída zvukové izolace	g (%)
		Součinitel prostupu tepla celého okna se zateplovacím blokem WD	Součinitel prostupu tepla sklem			Celkový číselník prostupu sluneční energie
		DIN EN ISO 10077 DIN EN ISO 12567-2	DIN EN 673	EN ISO 20140-3 EN ISO 717-1		DIN EN 410



Kyvné okno RotoQ

Q42S K	dvojsklo Standard	1,1	1,0	33 (-1;-4) dB	2	52
Q42S H	dvojsklo Standard	1,1	1,0	33 (-1;-4) dB	2	52
Q42C K	dvojsklo Comfort	1,1	1,0	37 (-2;-5) dB	3	51
Q42C H	dvojsklo Comfort	1,1	1,0	37 (-1;-5) dB	3	51
Q43C K	trojsklo Comfort	0,90	0,7	38 (-2;-6) dB	3	47
Q43C H	trojsklo Comfort	0,90	0,7	38 (-2;-5) dB	3	47
Q43P K	trojsklo Premium	0,77	0,5	38 (-1;-5) dB	3	38
Q43P H	trojsklo Premium	0,77	0,5	38 (-2;-5) dB	3	38
Q43A K	trojsklo Acoustic	0,85	0,6	44 (-2;-6) dB	4	37
Q43A H	trojsklo Acoustic	0,84	0,6	42 (-2;-5) dB	4	37



Kyvné okno na elektrický pohon RotoQ

Q42S K E_	dvojsklo Standard	1,1	1,0	33 (-1;-4) dB	2	52
Q42S H E_	dvojsklo Standard	1,1	1,0	33 (-1;-4) dB	2	52
Q42C K E_	dvojsklo Comfort	1,1	1,0	37 (-2;-5) dB	3	51
Q42C H E_	dvojsklo Comfort	1,1	1,0	37 (-1;-5) dB	3	51
Q43C K E_	trojsklo Comfort	0,90	0,7	38 (-2;-6) dB	3	47
Q43C H E_	trojsklo Comfort	0,90	0,7	38 (-2;-5) dB	3	47
Q43P K E_	trojsklo Premium	0,77	0,5	38 (-1;-5) dB	3	38
Q43P H E_	trojsklo Premium	0,77	0,5	38 (-2;-5) dB	3	38
Q43A K E_	trojsklo Acoustic	0,85	0,6	44 (-2;-6) dB	4	37
Q43A H E_	trojsklo Acoustic	0,84	0,6	42 (-2;-5) dB	4	37



Tv (%) Součinitel prostupu světelného slunečního záření DIN EN 410	Zasklení VSG = lepené bezpečnostní sklo ESG = kalené bezpečnostní sklo	Požární vlastnosti DIN EN 13501-1	Odolnost proti vnějšímu požáru	Odolnost proti nárazu DIN EN 13049	Sklon střechy
---	---	---	---	--	----------------------

72	ESG4/16/4	B-s3,d0	Broof (t1)	Třída 4	15°-79°
72	ESG4/16/4	C-s1,d0	Broof (t1)	Třída 3	15°-79°
71	ESG4/16/VSG6	B-s3,d0	Broof (t1)	Třída 4	15°-79°
71	ESG4/16/VSG6	C-s1,d0	Broof (t1)	Třída 3	15°-79°
63	ESG4/12/ESG4/12/VSG6	B-s3,d0	Broof (t1)	Třída 4	15°-79°
63	ESG4/12/ESG4/12/VSG6	C-s1,d0	Broof (t1)	Třída 3	15°-79°
53	ESG4/12,5/TVG3/12,5/VSG6	B-s3,d0	Broof (t1)	Třída 4	15°-79°
53	ESG4/12,5/TVG3/12,5/VSG6	C-s1,d0	Broof (t1)	Třída 3	15°-79°
56	VSG8/10/ESG4/10/VSG6	B-s3,d0	Broof (t1)	Třída 4	15°-79°
56	VSG8/10/ESG4/10/VSG6	C-s1,d0	Broof (t1)	Třída 3	15°-79°

72	ESG4/16/4	B-s3,d0	Broof (t1)	Třída 4	15°-79°
72	ESG4/16/4	C-s1,d0	Broof (t1)	Třída 3	15°-79°
71	ESG4/16/VSG6	B-s3,d0	Broof (t1)	Třída 4	15°-79°
71	ESG4/16/VSG6	C-s1,d0	Broof (t1)	Třída 3	15°-79°
63	ESG4/12/ESG4/12/VSG6	B-s3,d0	Broof (t1)	Třída 4	15°-79°
63	ESG4/12/ESG4/12/VSG6	C-s1,d0	Broof (t1)	Třída 3	15°-79°
53	ESG4/12,5/TVG3/12,5/VSG6	B-s3,d0	Broof (t1)	Třída 4	15°-79°
53	ESG4/12,5/TVG3/12,5/VSG6	C-s1,d0	Broof (t1)	Třída 3	15°-79°
56	VSG8/10/ESG4/10/VSG6	B-s3,d0	Broof (t1)	Třída 4	15°-79°
56	VSG8/10/ESG4/10/VSG6	C-s1,d0	Broof (t1)	Třída 3	15°-79°

Záruka Roto

Značka Roto znamená kvalitu. Kvalitní materiály, mnohaleté zkušenosti ve výrobě pokrokových střešních oken a technologie, které udávají směr, vám poskytují nejvyšší jistotu. Za to Vám ručíme svým jménem.

Podrobné záruční podmínky naleznete na www.roto-frank.com/cz/dst/zaruka nebo naskenováním QR kódu.

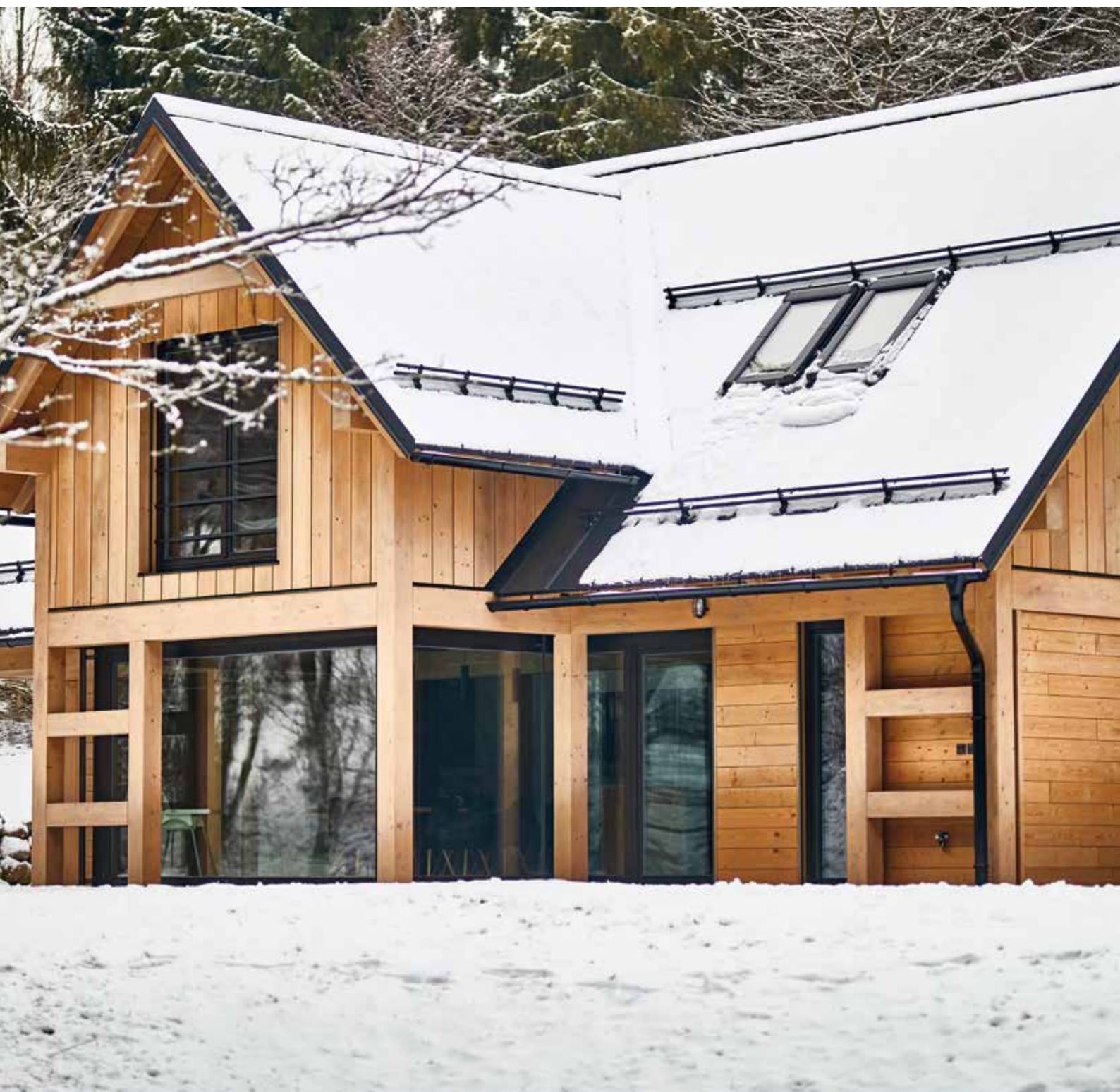
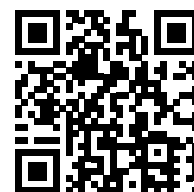

Kontakty Česká republika

Region 1: Kraj Jihočeský, Středočeský (okresy: Benešov, Příbram)

 (+420) 725 710 847

Region 2: Kraj Karlovarský, Liberecký, Středočeský (okres: Mělník), Ústecký

 (+420) 724 551 971

Region 3: Kraj Hradecký, Pardubický, Středočeský (okresy: Kolín, Kutná Hora, Mladá Boleslav, Nymburk)

 (+420) 602 764 163

Region 4: Kraj Jihomoravský (okres: Znojmo), Vysočina

 (+420) 602 773 008

Region 5: Kraj Praha, Středočeský (okresy: Praha – východ, Praha – západ)

 (+420) 602 764 162

Region 6: Kraj Moravskoslezský, Olomoucký (okresy: Olomouc, Prostějov, Přerov), Zlínský (okresy: Kroměříž, Vsetín, Zlín)

 (+420) 725 855 833

Region 7: Kraj Jihomoravský (okresy: Blansko, Brno – město, Brno – venkov, Břeclav, Hodonín, Vyškov), Olomoucký (okresy: Jeseník, Šumperk), Zlínský (okres: Uherské Hradiště)

 (+420) 724 823 504

Region 8: Kraj Plzeňský, Středočeský (okresy: Beroun, Kladno, Rakovník)

 (+420) 606 780 309

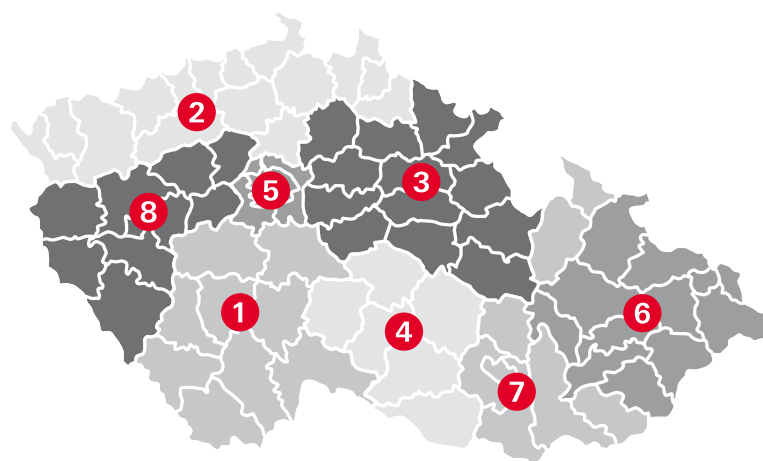



Technická podpora

Regiony 3,4,6,7:

 (+420) 602 544 224

Regiony 1,2,5,8:

 (+420) 724 931 945

 (+420) 272 651 428

 roto.cz@rotofrank.com

Máte reklamaci / technický dotaz?



Pro dotazy technického rázu vyplňte, prosím, servisní formulář. Následně Vás budeme kontaktovat.

www.rotostresniokna.cz



Máte obecný dotaz k produktům nebo ceně?



Pro dotazy obecného rázu vyplňte, prosím, kontaktní formulář. Následně Vás budeme kontaktovat.

Ceník online



ROTO střešní okna s.r.o.
Průmyslová 1306/7
102 00 Praha 10 – Hostivař
Česká republika

(+420) 272 651 428
roto.cz@rotofrank.com

www.rotostresniokna.cz